



Ministério da Economia
Secretaria Especial de Desburocratização, Gestão e Governo Digital
Secretaria de Gestão

Sistema de Cadastramento Unificado de Fornecedores - SICAF

Declaração

Declaramos para os fins previstos na Lei nº 8.666, de 1993, conforme documentação registrada no SICAF, que a situação do fornecedor no momento é a seguinte:

Dados do Fornecedor

CNPJ: 04.063.503/0001-67
Razão Social: SANTA TEREZINHA COMERCIO DE MOVEIS EIRELI
Nome Fantasia: SHOPPING DO ESCRITORIO
Situação do Fornecedor: Credenciado Data de Vencimento do Cadastro: 23/07/2021

Ocorrências e Impedimentos

Ocorrência: Consta
Impedimento de Licitar: Nada Consta
Ocorrências Impeditivas indiretas: Nada Consta
Vínculo com "Serviço Público": Nada Consta

Níveis cadastrados:

I - Credenciamento
II - Habilitação Jurídica
III - Regularidade Fiscal e Trabalhista Federal
Receita Federal e PGFN Validade: 10/05/2021
FGTS Validade: 02/12/2020
Trabalhista (<http://www.tst.jus.br/certidao>) Validade: 16/05/2021
IV - Regularidade Fiscal Estadual/Distrital e Municipal
Receita Estadual/Distrital Validade: 02/12/2020
Receita Municipal Validade: 17/12/2020
VI - Qualificação Econômico-Financeira
Validade: 31/05/2021

Emitido em: 19/11/2020 14:42

CPF: 042.834.183-74 Nome: FRANCKE LUCIANO SILVA OLIVEIRA

Ass: _____



Ministério da Economia
Secretaria Especial de Desburocratização, Gestão e Governo Digital
Secretaria de Gestão



Sistema de Cadastramento Unificado de Fornecedores - SICAF

Relatório de Ocorrências

Dados do Fornecedor

CNPJ: 04.063.503/0001-67
Razão Social: SANTA TEREZINHA COMERCIO DE MOVEIS EIRELI
Nome Fantasia: SHOPPING DO ESCRITORIO
Situação do Fornecedor: Credenciado

Ocorrência 1:

Tipo Ocorrência: Advertência - Lei nº 8666/93, art. 87, inc. I
UASG Sancionadora: 179085 - BANCO DO NORDESTE DO BRASIL S/A
Data Aplicação: 17/12/2015
Número do Processo: 2015/135 Número do Contrato: PE 2014/175
Descrição/Justificativa: Descumprimento ao subitem 7.5 do Edital.

Ocorrência 2:

Tipo Ocorrência: Advertência - Lei nº 8666/93, art. 87, inc. I
UASG Sancionadora: 154043 - FUNDACAO UNIVERSIDADE FEDERAL DE UBERLANDIA
Data Aplicação: 01/03/2013
Número do Processo: 23117007159201295
Descrição/Justificativa: Advertência pela inexecução total ou parcial do empenho de nº 2012NE804061. Os materiais não foram entregues dentro do prazo acordado.

Ocorrência 3:

Tipo Ocorrência: Advertência - Lei nº 8666/93, art. 87, inc. I
UASG Sancionadora: 90039 - JUSTICA FEDERAL DE 1A. INSTANCIA/RR
Data Aplicação: 21/05/2013
Número do Processo: 79/2012 Número do Contrato: ARP 27/2012
Descrição/Justificativa: Atraso na entrega dos materiais.

Relatório de Ocorrências



Ocorrência 4:

Tipo Ocorrência: **Multa - Lei nº 8666/93, art. 87, inc. II**
Motivo: **Inexecução total ou parcial do contrato**
UASG Sancionadora: **20001 - SENADO FEDERAL**
Data Aplicação: **01/04/2013** Valor da Multa: **R\$ 174,75**
Número do Processo: **022.336/12-5**
Descrição/Justificativa: **Referente a quatro dias de atraso na entrega do objeto da Note de Empenho 2012NE800747.**

Ocorrência 5:

Tipo Ocorrência: **Multa - Lei nº 8666/93, art. 87, inc. II**
Motivo: **Outros**
UASG Sancionadora: **70001 - TSE _ TRIBUNAL SUPERIOR ELEITORAL/SEC.ADM/DF**
Data Aplicação: **14/05/2009**
Número do Processo: **102412008**
Descrição/Justificativa: **O SECRETÁRIO DE ADMINISTRAÇÃO DO TRIBUNAL SUPERIOR ELEITORAL, SENHORANDERSON VIDAL CORREA, NO USO DE SUAS ATRIBUIÇÕES LEGAIS, TENDO EM VISTA O QUE CONSTA NO PROCEDIMENTO ADMINISTRATIVO 10241/2008, APLICOU EM13/03/2009, à EMPRESA SANTA TEREZINHA INDÚSTRIA E COMÉRCIO DE MÓVEIS LTDA., A SANÇÃO ADMINISTRATIVA DE MULTA, NO VALOR DE RS 979,80 (NOVECENTOS E SETENTA E NOVE REAIS E OITENTA CENTAVOS), NOS TERMOS DO ITEM 5 DA CLÁUSULA OITAVA DO CONTRATO TSE N 48/2008 - LICITAÇÃO 131/2008.**

Ocorrência 6:

Tipo Ocorrência: **Multa - Lei nº 8666/93, art. 87, inc. II**
Motivo: **Outros**
UASG Sancionadora: **926120 - DEPARTAMENTO DE ESTRADAS DE RODAGEM DO DF**
Data Aplicação: **14/10/2013** Valor da Multa: **R\$ 192,04**
Número do Processo: **113.005447/2013**
Descrição/Justificativa: **Aplicação de Multa no valor de R\$192,04 (cento e noventa e dois reais e quatro centavos), com base no edital do Pregão Eletrônico nº 056/2013, por atraso na entrega de material.**

Relatório de Ocorrências



Ocorrência 7:

Tipo Ocorrência: **Multa - Lei nº 8666/93, art. 87, inc. II**
Motivo: **Outros**
UASG Sancionadora: **90023 - JUSTICA FEDERAL DE PRIMEIRO GRAU - DF**
Data Aplicação: **05/05/2008**
Número do Processo: **151/2007**
Descrição/Justificativa: **MULTA DE MORA, NO VALOR DE R\$ 277,46 (DUZENTOS E SETENTA E SETE REAISE QUARENTA E SEIS CENTAVOS), EM DECORRÊNCIA DO ATRASO DE 30 (TRINTA)DIAS DE ATRASO NA ENTREGA DO MATERIAL OBJETO DA NOTA DE EMPENHO Nº 2007NE000935. O VALOR Já FOI DEVIDAMENTE QUITADO PELA EMPRESA E RECOLHIDO POR ESTA ADMINISTRAÇÃO AO TESOUREO NACIONAL**

Ocorrência 8:

Tipo Ocorrência: **Multa - Lei nº 8666/93, art. 87, inc. II**
Motivo: **Outros**
UASG Sancionadora: **510405 - GERÊNCIA EXECUTIVA GOIÂNIA/GO**
Data Aplicação: **19/04/2011** Valor da Multa: **R\$ 402,00**
Número do Processo: **35069.000501/2010** Número do Contrato: **141/2010**
Descrição/Justificativa: **A Empresa encaminhou sua defesa prévia referente ao Ofício de multa, porém não foi acatada sua defesa e foi aplicada multa de 2%(dois por cento)por atraso na entrega dos materiais, no valor de R\$ 402,00. A multa foi cobrada na ocasião do pagamento através da AP-Autorização de Pagamento nº 281/2011.**

Ocorrência 9:

Tipo Ocorrência: **Multa - Lei nº 8666/93, art. 87, inc. II**
Motivo: **Outros**
UASG Sancionadora: **40003 - CONSELHO NACIONAL DE JUSTICA**
Data Aplicação: **27/05/2013** Valor da Multa: **R\$ 314,69**
Número do Processo: **351175** Número do Contrato: **46/2012**
Descrição/Justificativa: **Em razão de atraso na entrega de material.**

Ocorrência 10:

Tipo Ocorrência: **Impedimento de Licitar e Contratar - Lei nº 10.520/02, art. 7ª**
Motivo: **Não apresentação de documentação exigida no certame ou apresentação de documentação falsa**
UASG Sancionadora: **80016 - TRIBUNAL REGIONAL DO TRABALHO DA 10A.REGIAO**
Âmbito da Sanção: **União**
Prazo: **Determinado**
Prazo Inicial: **04/02/2013** Prazo Final: **03/08/2013**
Número do Processo: **7552/2012** Número do Contrato: **PR_093/2012**
Descrição/Justificativa: **Não manutenção da proposta, uma vez que não enviou os anexos quando solicitado pelo Pregoeiro no decorrer do Pregão 93/2012.**



TRIBUNAL DE CONTAS DA UNIÃO



Consulta Consolidada de Pessoa Jurídica

Este relatório tem por objetivo apresentar os resultados consolidados de consultas eletrônicas realizadas diretamente nos bancos de dados dos respectivos cadastros. A responsabilidade pela veracidade do resultado da consulta é do Órgão gestor de cada cadastro consultado. A informação relativa à razão social da Pessoa Jurídica é extraída do Cadastro Nacional da Pessoa Jurídica, mantido pela Receita Federal do Brasil.

Consulta realizada em: 19/11/2020 15:43:51

Informações da Pessoa Jurídica:

Razão Social: **SANTA TEREZINHA COMERCIO DE MOVEIS EIRELI**
CNPJ: **04.063.503/0001-67**

Resultados da Consulta Eletrônica:

Órgão Gestor: **TCU**
Cadastro: **Licitantes Inidôneos**
Resultado da consulta: **Nada Consta**

Para acessar a certidão original no portal do órgão gestor, clique [AQUI](#).

Órgão Gestor: **CNJ**
Cadastro: **CNIA - Cadastro Nacional de Condenações Cíveis por Ato de Improbidade Administrativa e Inelegibilidade**
Resultado da consulta: **Nada Consta**

Para acessar a certidão original no portal do órgão gestor, clique [AQUI](#).

Órgão Gestor: **Portal da Transparência**
Cadastro: **Cadastro Nacional de Empresas Inidôneas e Suspensas**
Resultado da consulta: **Nada Consta**

Para acessar a certidão original no portal do órgão gestor, clique [AQUI](#).

Órgão Gestor: **Portal da Transparência**
Cadastro: **CNEP - Cadastro Nacional de Empresas Punidas**
Resultado da consulta: **Nada Consta**

Para acessar a certidão original no portal do órgão gestor, clique [AQUI](#).

Obs: A consulta consolidada de pessoa jurídica visa atender aos princípios de simplificação e

racionalização de serviços públicos digitais. Fundamento legal: Lei nº 12.965, de 23 de abril de 2014, Lei nº 13.460, de 26 de junho de 2017, Lei nº 13.726, de 8 de outubro de 2018, Decreto nº 8.638 de 15, de janeiro de 2016.





TRIBUNAL DE CONTAS DA UNIÃO
CERTIDÃO NEGATIVA
DE
LICITANTES INIDÔNEOS

(Válida somente com a apresentação do CPF)

Nome completo: **MARCOS ANTONIO GOMES**

CPF/CNPJ: **319.596.011-72**

O Tribunal de Contas da União **CERTIFICA** que, na presente data, o (a) requerente acima identificado(a) **NÃO CONSTA** da relação de responsáveis inidôneos para participar de licitação na administração pública federal, por decisão deste Tribunal, nos termos do art. 46 da Lei nº 8.443/92 (Lei Orgânica do TCU).

Não constam da relação consultada para emissão desta certidão os responsáveis ainda não notificados do teor dos acórdãos condenatórios, aqueles cujas condenações tenham tido seu prazo de vigência expirado, bem como aqueles cujas apreciações estejam suspensas em razão de interposição de recurso com efeito suspensivo ou de decisão judicial.

Certidão emitida às 14:44:51 do dia 19/11/2020, com validade de trinta dias a contar da emissão.

A veracidade das informações aqui prestadas podem ser confirmadas no sítio <https://contas.tcu.gov.br/ords/f?p=INABILITADO:5>

Código de controle da certidão: FV30191120144451

Atenção: qualquer rasura ou emenda invalidará este documento.



Certidão Negativa

Certifico que nesta data (19/11/2020 às 14:45) NÃO CONSTA no Cadastro Nacional de Condenações Cíveis por Ato de Improbidade Administrativa e Inelegibilidade registros de condenação com trânsito em julgado ou sanção ativa quanto ao CPF nº 319.596.011-72.

A condenação por atos de improbidade administrativa não implica automático e necessário reconhecimento da inelegibilidade do condenado.

Para consultas sobre inelegibilidade acesse portal do TSE em <http://divulgacandcontas.tse.jus.br/>

Esta certidão é expedida gratuitamente. Sua autenticidade pode ser por meio do número de controle 5FB6.AF45.A099.D941 no seguinte endereço: https://www.cnj.jus.br/improbidade_adm/autenticar_certidao.php



SANTA TEREZINHA COMERCIO DE MOVEIS EIRELI - EPP
CNPJ: 04.063.503/0001-67

QUARTA ALTERAÇÃO E CONSOLIDAÇÃO DO ATO CONSTITUTIVO

MARCOS ANTÔNIO GOMES, brasileiro, casado, sob o regime de comunhão universal de bens, comerciante, residente e domiciliado nesta Capital, à Rua dos Lírios, Quadra 19, Lote 15, Jardins Lisboa, CEP: 74.357-045, portador da C.I nº 1.482.134, 2ª via. expedida pela DGPC/GO em 30/12/1998 e CPF nº 319.596.011-72, nascido em 16.05.1964, na cidade de Itauçú-Go, filho de Alcino José Gomes e Delsuita Ferreira Gomes.

Titular da empresa Individual de responsabilidade Ltda: **SANTA TEREZINHA COMERCIO DE MÓVEIS EIRELI - EPP**, inscrita no CNPJ sob o nº 04.063.503/0001-67, com ato constitutivo registrado na JUCEG sob o nº 52600095129 em:11/04/2014 e alterações posteriores, sendo a última em 31/10/2017, sob o nº 20174700148, com sede à Rua 74, nº 557, setor Central, Goiânia-Go, CEP 74.045-020, RESOLVE proceder a presente alteração contratual, como a seguir se contrata:

CLÁUSULA PRIMEIRA - A partir deste instrumento a empresa terá por objetivo o comercio varejista de moveis para escritório (CNAE 4754-7/01), serviços de montagens de móveis (CNAE 3329-5/01), o comercio varejista de equipamentos para escritórios (CNAE 4789-0/07), comercio varejista especializado de eletrodomésticos e equipamentos de áudio e vídeo (CNAE 4753-9/00), e o transporte rodoviário de cargas,(exceto produtos perigosos e mudanças, intermunicipal, interestadual e internacional) CNAE 4930-2/02);

CLÁUSULA SEGUNDA - Todas as demais cláusulas e condições estabelecidas nos atos constitutivos da empresa e alterações posteriores, não alcançadas pelo presente ato, permanecem em vigor.



CERTIFICO O REGISTRO EM 15/12/2017 13:13 SOB Nº 20174839626.
PROTOCOLO: 174839626 DE 12/12/2017. CÓDIGO DE VERIFICAÇÃO:
11704790324. NIRE: 52600095129.
SANTA TEREZINHA COMÉRCIO DE MÓVEIS EIRELI EPP

Paula Nunes Lobo Veloso Rossi
SECRETÁRIA-GERAL
GOIÂNIA, 15/12/2017
www.portaldoempresedorgoiano.go.gov.br

CAPITULO II - DA CONSOLIDAÇÃO



CLÁUSULA PRIMEIRA - DO NOME EMPRESARIAL

A empresa gira sob a denominação social de: **SANTA TEREZINHA COMERCIO DE MOVEIS EIRELI-EPP** e tem como nome de fantasia: **SHOPPING DO ESCRITÓRIO**.

CLÁUSULA SEGUNDA - DA SEDE

A empresa tem sua sede na cidade de Goiânia-Go, na Rua 74, nº 557, setor Central CEP 74.045-020, podendo abrir ou fechar filiais ou escritórios em quaisquer parte do território nacional;

CLÁUSULA TERCEIRA - DO OBJETIVO

O objetivo da empresa é o comercio varejista de moveis para escritório (CNAE 4754-7/01), serviços de montagens de móveis de qualquer material (CNAE 3329-5/01), o comercio varejista de equipamentos para escritórios (CNAE 4789-0/07), comercio varejista especializado de eletrodomésticos e equipamentos de áudio e vídeo (CNAE 4753-9/00), e o transporte rodoviário de cargas,(exceto produtos perigosos e mudanças, intermunicipal, interestadual e internacional) CNAE 4930-2/02);

CLÁUSULA QUARTA - DA DURAÇÃO

A empresa tem duração por tempo indeterminado e iniciou as suas atividades em 01/09/2000;

CLÁUSULA QUINTA - DO CAPITAL

O capital social é de R\$100.000,00 (Cem mil reais), totalmente integralizados em moeda corrente do País, e está representado por uma cota de igual valor nominal;

PARÁGRATO ÚNICO - A responsabilidade do titular é limitada ao capital integralizado;



CERTIFICO O REGISTRO EM 15/12/2017 13:13 SOB N° 20174839626.
PROTOCOLO: 174839626 DE 12/12/2017. CÓDIGO DE VERIFICAÇÃO:
11704790324. NIRE: 52600095129.
SANTA TEREZINHA COMÉRCIO DE MÓVEIS EIRELI EPP

Paula Nunes Lobo Veloso Rossi
SECRETÁRIA-GERAL
GOIÂNIA, 15/12/2017
www.portaldoempreendedorgoiano.go.gov.br



CLÁUSULA SEXTA - DA ADMINISTRAÇÃO

A administração da empresa será exercida pelo seu titular: **MARCOS ANTONIO GOMES**, com poderes e atribuições para assinar individualmente os documentos para movimentação bancária, inclusive cheques, autorizado o uso do nome empresarial, vedado, no entanto, em atividades estranhas ao interesse da empresa, para assumir obrigações, seja em favor do titular ou de terceiros, bem como para onerar ou alienar bens imóveis da empresa, sem autorização do titular;

CLÁUSULA SÉTIMA - DO ENCERRAMENTO DO EXERCÍCIO

O exercício social coincidirá com o ano civil, sendo que em 31 de dezembro de cada ano, será elaborado inventário, balanço de resultado econômico, cabendo ao titular os lucros ou perdas apurados;

CLÁUSULA OITAVA - DECLARAÇÃO DO TITULAR

Declaro que não possuo nenhuma outra empresa dessa modalidade registrada;

CLÁUSULA NONA - DECLARAÇÃO DE DESIMPEDIMENTO

Administrador declara sob as penas da Lei, de que não está impedido de exercer a administração da sociedade, por lei especial, ou em virtude de condenação ou por se encontrar sob os efeitos dela, a pena que vede ainda que temporariamente, por crime falimentar, de prevaricação, peita ou suborno, concussão peculato ou contra a economia popular, contra o sistema financeiro nacional, contra normas de defesa da concorrência, contra as relações de consumo ou a propriedade. (artigo 1.011, parágrafo 1º, CC/2002).

Goiânia-Go, 11 de dezembro de 2017

Cartão Antônio do Prado

MARCOS ANTONIO GOMES



CERTIFICO O REGISTRO EM 15/12/2017 13:13 SOB N° 20174839626.
PROTOCOLO: 174839626 DE 12/12/2017. CÓDIGO DE VERIFICAÇÃO:
11704790324. NIRE: 52600095129.
SANTA TEREZINHA COMÉRCIO DE MÓVEIS EIRELI EPP

Paula Nunes Lobo Veloso Rossi
SECRETÁRIA-GERAL
GOIÂNIA, 15/12/2017
www.portaldoeempreendedorgoiano.go.gov.br



CARTÓRIO ANTONIO DO PRADO
Rua Geraldo Ney, esq. c/ Av. 24 de Outubro, n.º 156, Campinas, Goiânia-GO, CEP: 74.515.020
Fone: (62) 3233-0055 | 98416-0979 | www.cartorioantoniodoprado.com.br

Reconheço por **AUTENTICIDADE** a(s) firma(s) de:
[L18YCOA1] - MARCOS ANTONIO GOMES

Em testemunho, _____ da verdade
GOIÂNIA-GO, 12 de Dezembro de 2017, às 16:41:08 horas

BRUNA RAFAELLA KRUK SOARES
BRUNA RAFAELLA KRUK SOARES - SUBOFICIAL E ESCRIVÃO
São 01981711291343094606166

CARTÓRIO ANTONIO DO PRADO
Bruna Rafaella Kruk Soares
Suboficial



CERTIFICO O REGISTRO EM 15/12/2017 13:13 SOB N.º 20174839626.
PROTOCOLO: 174839626 DE 12/12/2017. CÓDIGO DE VERIFICAÇÃO:
11704790324. NIRE: 52600095129.
SANTA TEREZINHA COMÉRCIO DE MÓVEIS EIRELI EPP

Paula Nunes Lobo Veloso Rossi
SECRETÁRIA-GERAL
GOIÂNIA, 15/12/2017
www.portaldocompreendedorgoiano.go.gov.br



VALIDA EM TODO O TERRITÓRIO NACIONAL

REGISTRO GERAL 1482134/2-A VIA DATA DE EXPEDIÇÃO 30/DEZ/1998

REPÚBLICA FEDERATIVA DO BRASIL

GOVERNO DO ESTADO DE GOIÁS
DIRETORIA GERAL DA POLÍCIA CIVIL
INSTITUTO DE IDENTIFICAÇÃO

NOME **MARCOS ANTONIO GOMES**

FILIAÇÃO **ALCINO JOSE GOMES
DELSUITA FERREIRA GOMES**

ITAUCU-GO NATURALIDADE DATA DE NASCIMENTO 16/MAI/1964

DOADOR DE ORGAOS E TECIDOS

DOC. ORIGEM C.NAS. 9955 FLS. 243 L. 9A CRC-ITAUCU-GO
EM 18/05/1964

CPF 319596011-72

ASSINATURA DO TITULAR

ASSINATURA DO DIRETOR 3713318

LEI N° 7.116 DE 23/08/83

CARTEIRA DE IDENTIDADE

CARTÓRIO ANTÔNIO DO PRADO
Rua General Ney, s/n, Av. 24 de Outubro, nº 156, Goiânia, Goiás-Go, CEP: 74.515-020
Fone: (62) 9235-0365 | 98416-087063 | www.cartorioantoniodoprado.com.br

AUTENTICAÇÃO
CONFERE COM ORIGINAL
Goiânia-GO, 13/09/2018, às 14:59:23 horas.

[Assinatura]

DANIELA CRISTINA DE SOUSA SILVA - SUBOFICIAL E ESCRIVENTE
Selo Eletrônico nº 01981808271424084901706

CARTÓRIO ANTÔNIO DO PRADO
17697
Daniela Cristina de Sousa Silva
Suboficial e Escrivente

CARTÓRIO ANTÔNIO DO PRADO
Rua General Ney, s/n, Av. 24 de Outubro, nº 156, Goiânia, Goiás-Go, CEP: 74.515-020
Fone: (62) 9235-0365 | 98416-087063 | www.cartorioantoniodoprado.com.br

AUTENTICAÇÃO
CONFERE COM ORIGINAL
Goiânia-GO, 28/02/2020, às 15:22:10 horas.

[Assinatura]

DANYELLA FELISBERTO DE OLIVEIRA - SUBOFICIAL E ESCRIVENTE
Selo Eletrônico nº 00072002213733909490127

CARTÓRIO ANTÔNIO DO PRADO
Danyella Felisberto de Oliveira
Suboficial e Escrivente

CARTÓRIO ANTÔNIO DO PRADO
EM BRANCO



REPÚBLICA FEDERATIVA DO BRASIL

CADASTRO NACIONAL DA PESSOA JURÍDICA



NUMERO DE INSCRIÇÃO 04.063.503/0001-67 MATRIZ	COMPROVANTE DE INSCRIÇÃO E DE SITUAÇÃO CADASTRAL	DATA DE ABERTURA 20/09/2000	
NOME EMPRESARIAL SANTA TEREZINHA COMERCIO DE MOVEIS EIRELI			
TÍTULO DO ESTABELECIMENTO (NOME DE FANTASIA) SHOPPING DO ESCRITORIO		PORTE EPP	
CÓDIGO E DESCRIÇÃO DA ATIVIDADE ECONÔMICA PRINCIPAL 47.54-7-01 - Comércio varejista de móveis			
CÓDIGO E DESCRIÇÃO DAS ATIVIDADES ECONÔMICAS SECUNDÁRIAS 33.29-5-01 - Serviços de montagem de móveis de qualquer material 47.53-9-00 - Comércio varejista especializado de eletrodomésticos e equipamentos de áudio e vídeo 47.89-0-07 - Comércio varejista de equipamentos para escritório 49.30-2-02 - Transporte rodoviário de carga, exceto produtos perigosos e mudanças, intermunicipal, interestadual e internacional			
CÓDIGO E DESCRIÇÃO DA NATUREZA JURÍDICA 230-5 - Empresa Individual de Responsabilidade Limitada (de Natureza Empresári			
LOGRADOURO R 74	NÚMERO 557	COMPLEMENTO *****	
CEP 74.045-020	BAIRRO/DISTRITO SETOR CENTRAL	MUNICÍPIO GOIANIA	UF GO
ENDEREÇO ELETRÔNICO AUDICON@SHOPPINGDOESCRITORIO.COM.BR		TELEFONE (62) 3287-7388	
ENTE FEDERATIVO RESPONSÁVEL (EFR) *****			
SITUAÇÃO CADASTRAL ATIVA		DATA DA SITUAÇÃO CADASTRAL 03/11/2005	
MOTIVO DE SITUAÇÃO CADASTRAL			
SITUAÇÃO ESPECIAL *****		DATA DA SITUAÇÃO ESPECIAL *****	

Aprovado pela Instrução Normativa RFB nº 1.863, de 27 de dezembro de 2018.

Emitido no dia **06/05/2020** às **16:17:42** (data e hora de Brasília).



MINISTÉRIO DA FAZENDA
Secretaria da Receita Federal do Brasil
Procuradoria-Geral da Fazenda Nacional



**CERTIDÃO POSITIVA COM EFEITOS DE NEGATIVA DE DÉBITOS RELATIVOS AOS TRIBUTOS
FEDERAIS E À DÍVIDA ATIVA DA UNIÃO**

Nome: **SANTA TEREZINHA COMERCIO DE MOVEIS EIRELI**
CNPJ: **04.063.503/0001-67**

Ressalvado o direito de a Fazenda Nacional cobrar e inscrever quaisquer dívidas de responsabilidade do sujeito passivo acima identificado que vierem a ser apuradas, é certificado que:

1. constam débitos administrados pela Secretaria da Receita Federal do Brasil (RFB) com exigibilidade suspensa nos termos do art. 151 da Lei nº 5.172, de 25 de outubro de 1966 - Código Tributário Nacional (CTN), ou objeto de decisão judicial que determina sua desconsideração para fins de certificação da regularidade fiscal, ou ainda não vencidos; e
2. não constam inscrições em Dívida Ativa da União (DAU) na Procuradoria-Geral da Fazenda Nacional (PGFN).

Conforme disposto nos arts. 205 e 206 do CTN, este documento tem os mesmos efeitos da certidão negativa.

Esta certidão é válida para o estabelecimento matriz e suas filiais e, no caso de ente federativo, para todos os órgãos e fundos públicos da administração direta a ele vinculados. Refere-se à situação do sujeito passivo no âmbito da RFB e da PGFN e abrange inclusive as contribuições sociais previstas nas alíneas 'a' a 'd' do parágrafo único do art. 11 da Lei nº 8.212, de 24 de julho de 1991.

A aceitação desta certidão está condicionada à verificação de sua autenticidade na Internet, nos endereços <<http://rfb.gov.br>> ou <<http://www.pgfn.gov.br>>.

Certidão emitida gratuitamente com base na Portaria Conjunta RFB/PGFN nº 1.751, de 2/10/2014.

Emitida às 10:58:37 do dia 13/07/2020 <hora e data de Brasília>.

Válida até 09/01/2021. → 08.02.21 pronto para

Código de controle da certidão: **314C.9863.175E.3660**

Qualquer rasura ou emenda invalidará este documento.

BRASIL

Acesso à informação

Participe

Serviços

Legislação



Confirmação de Autenticidade das Certidões

Resultado da Confirmação de Autenticidade da Certidão

CNPJ : 04.063.503/0001-67

Data da Emissão : 13/07/2020

Hora da Emissão : 10:58:37

Código de Controle da Certidão : 314C.9863.175E.3660

Tipo da Certidão : Positiva com Efeitos de Negativa

Certidão **Positiva com Efeitos de Negativa** emitida em 13/07/2020, com validade até 08/02/2021, considerando prorrogação de sua validade pela Portaria Conjunta nº 555/2020 (DOU 24/03/2020) e/ou Portaria Conjunta nº 1.178/2020 (DOU 14/07/2020).

[Página Anterior](#)



Voltar

Imprimir



Certificado de Regularidade do FGTS - CRF

Inscrição: 04.063.503/0001-67

Razão Social: SANTA TEREZINHA COMERCIO DE MOVEIS EIRELI EPP

Endereço: R 74 557 / SETOR CENTRAL / GOIANIA / GO / 74045-020

A Caixa Econômica Federal, no uso da atribuição que lhe confere o Art. 7, da Lei 8.036, de 11 de maio de 1990, certifica que, nesta data, a empresa acima identificada encontra-se em situação regular perante o Fundo de Garantia do Tempo de Serviço - FGTS.

O presente Certificado não servirá de prova contra cobrança de quaisquer débitos referentes a contribuições e/ou encargos devidos, decorrentes das obrigações com o FGTS.

Validade: 26/09/2020 a 25/10/2020

Certificação Número: 2020092601283492232713

Informação obtida em 05/10/2020 09:27:10

A utilização deste Certificado para os fins previstos em Lei esta condicionada a verificação de autenticidade no site da Caixa:
www.caixa.gov.br

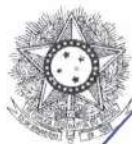

PODER JUDICIÁRIO
JUSTIÇA DO TRABALHO

[Assinatura]

Página



CERTIDÃO NEGATIVA DE DÉBITOS TRABALHISTAS

Nome: SANTA TEREZINHA COMERCIO DE MOVEIS EIRELI (MATRIZ E FILIAIS)
CNPJ: 04.063.503/0001-67
Certidão nº: 27279514/2020
Expedição: 16/10/2020, às 10:48:18
Validade: 13/04/2021 - 180 (cento e oitenta) dias, contados da data de sua expedição.

Certifica-se que **SANTA TEREZINHA COMERCIO DE MOVEIS EIRELI (MATRIZ E FILIAIS)**, inscrito(a) no CNPJ sob o nº 04.063.503/0001-67, **NÃO CONSTA** do Banco Nacional de Devedores Trabalhistas.

Certidão emitida com base no art. 642-A da Consolidação das Leis do Trabalho, acrescentado pela Lei nº 12.440, de 7 de julho de 2011, e na Resolução Administrativa nº 1470/2011 do Tribunal Superior do Trabalho, de 24 de agosto de 2011.

Os dados constantes desta Certidão são de responsabilidade dos Tribunais do Trabalho e estão atualizados até 2 (dois) dias anteriores à data da sua expedição.

No caso de pessoa jurídica, a Certidão atesta a empresa em relação a todos os seus estabelecimentos, agências ou filiais.

A aceitação desta certidão condiciona-se à verificação de sua autenticidade no portal do Tribunal Superior do Trabalho na Internet (<http://www.tst.jus.br>).

Certidão emitida gratuitamente.

INFORMAÇÃO IMPORTANTE

Do Banco Nacional de Devedores Trabalhistas constam os dados necessários à identificação das pessoas naturais e jurídicas inadimplentes perante a Justiça do Trabalho quanto às obrigações estabelecidas em sentença condenatória transitada em julgado ou em acordos judiciais trabalhistas, inclusive no concernente aos recolhimentos previdenciários, a honorários, a custas, a emolumentos ou a recolhimentos determinados em lei; ou decorrentes de execução de acordos firmados perante o Ministério Público do Trabalho ou Comissão de Conciliação Prévia.

 Sistema Integrado de Informações
sobre Operações Interestaduais com
Mercadorias
SINTEGRA / ICMS
**Consulta Pública ao Cadastro
ESTADO DE GOIÁS**



Nota de esclarecimento ao contribuinte

CADASTRO ATUALIZADO EM :05/05/2020 - ,
11:36:05

IDENTIFICAÇÃO CONTRIBUINTE

CNPJ: 04.063.503/0001-67 **INSCRIÇÃO ESTADUAL - CCE :** 10.354.190-0

NOME EMPRESARIAL:
SANTA TEREZINHA COMERCIO MOVEIS EIRELI EPP

CONTRIBUINTE?
SIM

NOME FANTASIA:
SHOPPING DO ESCRITORIO

ENDEREÇO ESTABELECIMENTO

LOGRADOURO: RUA 74
NÚMERO: 557 **QUADRA:** **LOTE:** **COMPLEMENTO:**
BAIRRO: SETOR CENTRAL
MUNICÍPIO: GOIANIA **UF:** GO
CEP: 74045020

INFORMAÇÕES COMPLEMENTARES

ATIVIDADE ECONÔMICA:

ATIVIDADE PRINCIPAL

3101200 - FABRICAÇÃO DE MÓVEIS COM
PREDOMINÂNCIA DE MADEIRA

(MÓVEIS DE MADEIRA; FABRICAÇÃO DE)

ATIVIDADE SECUNDÁRIA

4789007 - COMÉRCIO VAREJISTA DE
EQUIPAMENTOS PARA ESCRITÓRIO

4753900 - COMÉRCIO VAREJISTA ESPECIALIZADO
DE ELETRODOMÉSTICOS E EQUIPAMENTOS DE
ÁUDIO E VÍDEO

UNIDADE AUXILIAR:

CONDIÇÃO DE USO:

DATA FINAL DE CONTRATO:

REGIME DE APURAÇÃO:
MICRO EPP/SIMPLES NACIONAL

SITUAÇÃO CADASTRAL VIGENTE:
ATIVO - HABILITADO

DATA DESTA

SITUAÇÃO

CADASTRAL:

20/12/2006

DATA DE CADASTRAMENTO:

11/09/2002

OPERAÇÕES COM NF-

E:

HABILITADO

OBSERVAÇÕES

* OS DADOS ACIMA SÃO BASEADOS EM INFORMAÇÕES FORNECIDAS PELO CONTRIBUINTE, ESTANDO SUJEITOS A POSTERIOR CONFIRMAÇÃO PELO FISCO

* O CAMPO DATA DA SITUAÇÃO CADASTRAL, REFERE-SE AO PERÍODO COMPREENDIDO ENTRE A ÚLTIMA ATUALIZAÇÃO CADASTRAL REALIZADA ANTES DE 04/2009 ATÉ A PRESENTE DATA.

DATA DA CONSULTA: 05/05/2020 11:36:05

[Acessar cadastro de outro Estado - Nota de esclarecimento ao contribuinte](#)





**ESTADO DE GOIAS
SECRETARIA DE ESTADO DA ECONOMIA
SUPERINTENDENCIA EXECUTIVA DA RECEITA
SUPERINTENDENCIA DE RECUPERACAO DE CREDITOS**

[Handwritten signature]



CERTIDAO DE DEBITO INSCRITO EM DIVIDA ATIVA - NEGATIVA

NR. CERTIDÃO: Nº 25651642

IDENTIFICAÇÃO:

**NOME:
SANTA TEREZINHA COMERCIO MOVEIS EIRELI EPP**

**CNPJ
04.063.503/0001-67**

DESPACHO (Certidao valida para a matriz e suas filiais):

NAO CONSTA DEBITO

.....
.....
.....
.....
.....
.....
.....
.....

FUNDAMENTO LEGAL:

Esta certidao e expedida nos termos do Paragrafo 2 do artigo 1, combinado com a alinea 'b' do inciso II do artigo 2, ambos da IN nr. 405/1999-GSF, de 16 de dezembro de 1999, alterada pela IN nr. 828/2006-GSF, de 13 de novembro de 2006 e constitui documento habil para comprovar a regularidade fiscal perante a Fazenda Publica Estadual, nos termos do inciso III do artigo 29 da Lei nr.8.666 de 21 de junho de 1993.

SEGURANÇA:

Certidao VALIDA POR 60 DIAS.
A autenticidade pode ser verificada pela INTERNET, no endereco:
<http://www.sefaz.go.gov.br>.
Fica ressalvado o direito de a Fazenda Publica Estadual inscrever na divida ativa e COBRAR EVENTUAIS DEBITOS QUE VIEREM A SER APURADOS.

VALIDADOR: 5.555.558.597.544

EMITIDA VIA INTERNET

SGTI-SEFAZ:

LOCAL E DATA: GOIANIA, 2 OUTUBRO DE 2020

HORA: 11:19:11:7

PREFEITURA MUNICIPAL DE GOIÂNIA
SECRETARIA MUNICIPAL DE FINANÇAS

**CERTIDÃO CONJUNTA DE REGULARIDADE FISCAL
NEGATIVA DE DÉBITOS DE QUALQUER NATUREZA PESSOA JURÍDICA
NÚMERO DA CERTIDÃO: 6.576.622-9**

Prazo de Validade: até 07/11/2020

CNPJ: 04.063.503/0001-67

Certifica-se que até a presente data **NÃO CONSTA DÉBITO VENCIDO OU A VENCER** referente a débitos de qualquer natureza administrados pela Prefeitura Municipal de Goiânia para este CNPJ, nos termos do artigo 203 da Lei Municipal nº 5.040/1975 (C.T.M), atualizado e do artigo 89, inciso I e seus parágrafos 2º e 7º do Decreto nº 1.786/2015 (RCTM).

Esta CERTIDÃO abrange as informações de dívidas de natureza tributária imobiliária, de natureza tributária mobiliária ou de natureza não tributária.

A CERTIDÃO ora fornecida não exclui o direito da Fazenda Pública Municipal cobrar, em qualquer tempo, os débitos que venham a ser apurados pela autoridade administrativa, nos termos do artigo 204, parágrafo 1º da Lei Municipal nº 5.040/1975 (C.T.M.), atualizado.

A validade desta Certidão é estabelecida no artigo 92, parágrafo 1º do Decreto nº 1.786/2015 (RCTM).

GOIANIA(GO), 9 DE OUTUBRO DE 2020

ESTA CERTIDÃO É GRATUITA E EMITIDA ELETRONICAMENTE, E DEVERÁ SER VALIDADA PARA CONFIRMAÇÃO DA SUA AUTENTICIDADE, NO ENDEREÇO ELETRÔNICO www.goiania.go.gov.br. QUALQUER RASURA OU EMENDA INVALIDARÁ ESTE DOCUMENTO.



**PREFEITURA
DE GOIÂNIA**

Secretaria Municipal de Finanças



**PREFEITURA MUNICIPAL DE GOIÂNIA
SECRETARIA MUNICIPAL DE FINANÇAS
VALIDAÇÃO DE CERTIDÕES**

Confira abaixo as informações da certidão emitida:

Título da certidão **CERTIDÃO NEGATIVA CPF/CNPJ**

Nº da certidão **65766229**

Finalidade

Inscrição Cadastral

Nome

CPF/CNPJ **4.063.503/0001-67**

CERTIDÃO EMITIDA EM 09/10/2020

VALIDADE DA CERTIDÃO 30 (TRINTA) DIAS A PARTIR DA DATA DA EMISSÃO



ESTADO DE GOIÁS
PODER JUDICIÁRIO
COMARCA DE GOIÂNIA

Estado de Goiás
Poder Judiciário
COMARCA DE GOIÂNIA
CARTÓRIO DISTRIBUIDOR CÍVEL
Luis Silva
Luis Silva
Escrivão

CARTÓRIO DISTRIBUIDOR

O Bel. **LUIS SILVA**, Distribuidor Judicial Cível do Termo e Comarca de Goiânia, Capital do Estado de Goiás, na forma da lei, etc.

CERTIDÃO

CERTIFICA a requerimento verbal da parte interessada que, revendo nesta serventia o seu banco de dados informatizado, os livros, fichas, papéis e demais assentamentos, verificou dos mesmos **INEXISTIR**, em andamento, **CONTRA:**

Identificação:

Requerente : **SANTA TEREZINHA COMERCIO DE MOVEIS EIRELI**
Profissão : **PESSOA JURIDICA**
CPF/CGC : **04.063.503/0001-67**
Domicilio : **NESTA CAPITAL**

Quaisquer distribuições de ações cíveis em geral, especialmente ações de **Execução Patrimonial, Falência e Concordata**, até a presente data.

NADA MAIS. Era tudo o que foi pedido para certificar, do que se reporta e dá fé.

Dada e passada nesta Cidade e Comarca de Goiânia, Capital do Estado de Goiás aos dezessete dias do mês de setembro do ano de dois mil e vinte **(17/09/2020)**.

Amanda
Cartório Distribuidor Cível
Bel. Luis Silva
Escrivão

Valor da certidão.....: R\$35,40
Valor da Taxa Judiciária.....: R\$15,14
Total.....: R\$ 50,54
Data Receita.....: 17/09/2020
Taxa Judiciária recolhida através da Guia de número: 205825311



Esta Certidão tem validade transitória - só é válida com o nome COMPLETO (a) Certificado(a)



T E R M O D E A B E R T U R A

Contem este livro de numero 15, 113 páginas que servira para LIVRO DIARIO, das operacoes realizadas de 01/01/19 a 31/12/19, do contribuinte abaixo identificado.

SANTA TEREZINHA COMERCIO DE MOVEIS EIRELI - EPP
RUA - 74, 00557, CENTRO, QD.133 LT.33
Município de GOIANIA, estado de GO, CEP:74045-020

CNPJ: 04.063.503/0001-67
Insc. Estadual 10.354.190-0
Orgao de registro: JUNTA COMERCIAL EST. DE GOIAS
Nº de registro: 52600095129 Data de registro: 31/08/2000

IN DREI Nº 11, DE 05 DE DEZEMBRO DE 2013
Encerramento do exercicio social 31/12/2019

GOIANIA, 01/01/2019

MARCOS ANTONIO GOMES
CPF: 319.596.011-72
TITULAR

WALSON DOS SANTOS
CONTADOR CRC:004621/O-9
CPF: 123.953.311-04



SANTA TEREZINHA COMERCIO DE MOVEIS EIRELI -EPP

CNPJ: 04.063.503/0001-67

DEMONSTRAÇÃO DE RESULTADO EM: 31.12.2019

<u>RECEITA BRUTA</u>	<u>2.242.975,39</u>
VENDA DE MERCADORIAS	2.238.275,39
VENDA DE SERVIÇOS	4.700,00
<u>DEDUÇÕES DAS VENDAS</u>	<u>730.119,03</u>
SIMPLES NACIONAL	171.963,83
DEVOLUÇÕES DE VENDAS	541.096,98
DIFAL	17.058,22
RECEITA LIQUIDA	1.512.856,36
CUSTO DAS VENDAS	960.589,69
LUCRO BRUTO	552.266,67
<u>DESPESAS OPERACIONAIS</u>	<u>522.377,96</u>
DESPESAS ADMINISTRATIVAS	396.500,48
DESPESAS TRIBUTARIAS	9.858,17
DESPESAS FINANCEIRAS	116.019,31
(-) RECEITAS FINANCEIRAS	0,00
OUTRA RECEITAS OPERACIONAIS	340,85
RESULTADO OPERACIONAL	30.229,56
RESULTADO NÃO OPERACIONAL	0,00
RESULTADO ANTES DAS PROVISÕES TRIBUTARIAS	30.229,56
(-) PROVISÕES TRIBUTARIAS	0,00
RESULTADO LIQUIDO DO PERIODO	30.229,56

Goiânia-Go, 31 de dezembro de 2019

MARCOS ANTÔNIO GOMES
TITULAR
CPF: 319.596.011-72

WALSON DOS SANTOS
Contador CRC-GO 4621/O-9
CPF: 123.953.311-04



SANTA TEREZINHA COMERCIO DE MOVEIS EIRELI - EPP
CNPJ: 04.063.503/0001-67

BALANCO PATRIMONIAL REALIZADO EM: 31.12.2019

ATIVO

<u>CIRCULANTE</u>	<u>665.531,06</u>
DISPONIBILIDADES	26.923,45
APLICAÇÕES FINANCEIRAS	9.345,56
CLIENTES	291.350,19
ADIANT A FORNECEDORES	119.827,56
ESTOQUE DE MERCADORIAS	218.084,30
<u>ATIVO NÃO CIRCULANTE</u>	<u>167.142,17</u>
<u>IMOBILIZADO</u>	<u>167.142,17</u>
MOVEIS E UTENSILIOS	4.808,91
MAQ E EQUIPAMENTOS	17.476,98
COMPUTADORES E	19.698,03
PERIFERICOS	
VEICULOS	234.003,00
OUTRAS IMOBILIZAÇÕES	6.509,60
QUOTAS CONSORCIO DE	7.104,78
VEICULOS	
(-) DEPREC ACUMULADAS	122.459,13
TOTAL DO ATIVO	832.673,23



PASSIVO

<u>CIRCULANTE</u>	<u>472.101,73</u>
FORNECEDORES	267.682,51
OBRIGAÇÕES SOCIAIS	76.727,98
OBRIGAÇÕES FISCAIS	849,26
OBRIGAÇÕES TRABALHISTAS	7.157,96
EMPRESTIMOS BANCARIOS	54.084,02
CONTAS CORRENTES	65.600,00
<u>PASSIVO NÃO CIRCULANTE</u>	<u>227.4996,42</u>
FINANCIAMENTOS BANCARIOS	167.683,90
PARCELAMENTOS RFB	59.812,52
<u>PATRIMONIO LIQUIDO</u>	<u>75,08</u>
CAPITAL SOCIAL REALIZADO	100.000,00
LUCROS ACUMULADOS	33.075,08
TOTAL DO PASSIVO	832.673,23

Goiânia-Go, 31 de dezembro de 2019

MARCOS ANTONIO GOMES
CPF: 319.596.011-72
Titular

WALSON DOS SANTOS
Contador CRC-GO 4621/0-9
CPF: 123.953.311-04



SANTA TEREZINHA COMERCIO DE MOVEIS EIRELI
 CNPJ: 04.063.503/0001-67

DEMONSTRATIVO DE LUCROS ACUMULADOS EM 31/12/2019

RECURSOS

LUCROS ACUMULADOS EM 31/12/2018.....	R\$	2.845,52
AJUSTES DE EXERCICIOS ANTERIORES.....	R\$	-
RESULTADO DO EXERCÍCIO/2019.....	R\$	30.229,56
TOTAL DOS RECURSOS.....	R\$	33.075,08

APLICAÇÕES

LUCROS DISTRIBUIDOS NO EXERCÍCIO/2019.....	R\$	-
PARCELA DE LUCROS ICORPORADA AO CAPITAL.....		-
TOTAL DAS APLICAÇÕES.....	R\$	-
LUCROS ACUMULADOS EM 31/12/2018.....	R\$	33.075,08

GOIANIA-GO, 31 DE DEZEMBRO DE 2019

MARCOS ANTÔNIO GOMES
 TITULAR

CPF: 319.596.011-72

WALSON DOS SANTOS

Contador CRC-GO 4621/0-9

CPF: 123.953.311-04



SANTA TEREZINHA COMERCIO DE MOVEIS EIRELI-EPP
CNPJ: 04.063.503/0001-67

DEMONSTRATIVO DE FATURAMENTO NOS TRÊS ÚLTIMOS EXERCÍCIOS

MESES	2017	2018	2019
JANEIRO	57.328,90	621.478,26	189.180,93
FEVEREIRO	66.277,00	341.888,02	225.655,72
MARÇO	49.459,06	241.803,24	21.893,18
ABRIL	68.420,98	178.784,41	66.969,20
MAIO	80.603,00	31.896,43	88.058,12
JUNHO	195.067,00	348.678,15	54.176,51
JULHO	56.219,00	121.599,51	71.321,16
AGOSTO	65.653,13	129.928,18	87.439,50
SETEMBRO	101.343,00	131.800,70	612.184,89
OUTUBRO	178.807,97	239.252,48	73.124,50
NOVEMBRO	116.036,23	297.100,77	131.594,00
DEZEMBRO	193.717,77	317.387,46	80.412,00
TOTAIS	1.228.933,04	3.001.597,61	1.702.009,71

Goiânia-Go, 31 de dezembro de 2019

MARCOS ANTÔNIO GOMES
TITULAR
CPF: 319.596.011-72

WALSON DOS SANTOS
Contador CRC-GO 4621/O-9
CPF: 123.953.311-04



SANTA TEREZINHA COMERCIO DE MOVEIS EIRELI-EPP
CNPJ: 04.063.503/0001-67

INDICES DE ANÁLISE DAS DEMONSTRAÇÕES FINANCEIRAS EM:
31.12.2019

1. LIQUIDEZ CORRENTE:

$$\frac{\text{ATIVO CIRCULANTE}}{\text{PASSIVO CIRCULATE}} = \frac{665.531,06}{472.101,73} = 1,41$$

2. LIQUIDEZ IMEDIATA:

$$\frac{\text{DISPONIBILIDADES}}{\text{PASSIVO CIRCULANTE}} = \frac{26.923,45}{472.101,73} = 0,06$$

3. LIQUIDEZ SECA:

$$\frac{\text{ATIVO CIRCULANTE} - \text{ESTOQUES}}{\text{PASSIVO CIRCULANTE}} = \frac{447.446,76}{472.101,73} = 0,95$$

4. LIQUIDEZ GERAL:

$$\frac{\text{ATIVO CIRCULANTE} + \text{REALIZAVEL A L. PRAZO}}{\text{PASSIVO CIRCULANTE} + \text{EXIGIVEL A L. PRAZO}} = \frac{665.531,06}{699.598,15} = 0,95$$

Goiânia-Go, 31 de dezembro de 2019

MARCOS ANTÔNIO GOMES

TITULAR

CPF: 319.596.011-72

WALSON DOS SANTOS

Contador CRC-GO 4621/0-9

CPF: 123.953.311-04



TERMO DE ENCERRAMENTO

Contem este livro de numero 15, 113 páginas que serviu para LIVRO DIARIO, das operacoes realizadas de 01/01/19 a 31/12/19, do contribuinte abaixo identificado.

SANTA TEREZINHA COMERCIO DE MOVEIS EIRELI EPP
RUA - 74, 00557, CENTRO, QD.133 LT.33
Município de GOIANIA, estado de GO, CEP:74045-020

CNPJ: 04.063.503/0001-67
Insc. Estadual 10.354.190-0
Orgao de registro: JUNTA COMERCIAL EST. DE GOIAS
Nº de registro: 52600095129 Data de registro: 31/08/2000

IN DREI Nº 11, DE 05 DE DEZEMBRO DE 2013
Encerramento do exercicio social 31/12/2019

GOIANIA, 31/12/2019

MARCOS ANTONIO GOMES
CPF: 319.596.011-72
TITULAR

WALSON DOS SANTOS
CONTADOR CRC:004621/O-9
CPF: 123.953.311-04



ASSINATURA ELETRÔNICA

Certificamos que o ato da empresa SANTA TEREZINHA COMÉRCIO DE MÓVEIS EIRELI - EPP consta assinado digitalmente por:

Identificação do(s) Assinante(s)	
CPF/CNPJ	Nome
12395331104	WALSON DOS SANTOS
31959601172	MARCOS ANTONIO GOMES



Ministério da Indústria e Comércio Exterior e Serviços
Secretaria Especial da Micro e Pequena Empresa
Departamento de Registro Empresarial e Integração



TERMO DE AUTENTICAÇÃO - LIVRO DIGITAL

Declaro exatos os Termos de Abertura e de Encerramento do Livro Digital com características abaixo, conferido e autenticado por Volney Batista Moreira, sob a autenticidade n° 12001678132 em 06/05/2020, protocolo 200435612. Para validação de Autenticação dos Termos, deverá ser acessado o Portal de Serviços / verificação de documentos do Empreendedor (<http://www.portaldoempreendedorgoiano.go.gov.br>) e informar o número de autenticação.

Identificação de Empresa	
Nome Empresarial:	SANTA TEREZINHA COMÉRCIO DE MÓVEIS EIRELI - EPP
Número de Registro:	52600095129
CNPJ:	04063503000167
Município:	Goiânia

Identificação de Livro Digital	
Tipo de Livro:	DIARIO
Número de Ordem:	15
Período de Escrituração:	01/01/2019 - 31/12/2019

Assinante(s)	Nome	CRC/OAB
31959601172	MARCOS ANTONIO GOMES	
12395331104	WALSON DOS SANTOS	GO-4621/O-9



CERTIFICO A AUTENTICAÇÃO EM 06/05/2020 17:54:59 SOB N°
52600095129.
PROTOCOLO: 200435612 DE 28/04/2020. CÓDIGO DE VERIFICAÇÃO:
12001787012 / NIRE: 52600095129.
SANTA TEREZINHA COMÉRCIO DE MÓVEIS EIRELI - EPP

Volney Batista Moreira
RESPONSÁVEL PELA AUTENTICAÇÃO
GOIÂNIA, 06/05/2020

A validade deste documento, se impresso, fica sujeito à comprovação de sua autenticidade nos respectivos portais. Informando seus respectivos códigos de verificação.



MINISTÉRIO DA SAÚDE
SECRETARIA ESPECIAL DE SAÚDE INDÍGENA
DISTRITO SANITÁRIO ESPECIAL INDÍGENA DE PORTO VELHO/RO
Rua Rafael Vaz e Silva, 2646 - Liberdade,
Porto Velho - RO - CEP 76.803-890
Tel.: (69) 3216- 6143 ou 6163.
Email: dsei.pvh@gmail.com ou dseipvh.sesai@saude.gov.br

ATESTADO DE CAPACIDADE TÉCNICA

O Distrito Sanitário Especial Indígena de Porto Velho/RO, inscrito no CNPJ nº 00.394.544/0040-91, com Sede na Rua Rafael Vaz e Silva, nº 2646, CEP nº 76.803.890 Bairro Liberdade, Porto Velho/RO, atesta para os devidos fins que a empresa **Santa Terezinha Ind. Com. De Móveis Eireli – ME**, inscrita no CNPJ sob o nº 04.063.503/0001-67, com sede na Rua 68, nº 643, Qd. 126, LT 71, Setor Centro – Goiânia – GO, entregou os Produtos/Moveis conforme listados abaixo, referente ao **Pregão Eletrônico nº 12/2015 – Empenho nº 2017NE800252, conforme Nota Fiscal nº 4561**, para atender as necessidades do Distrito Sanitário Especial Indígena de Porto Velho/RO, e não havendo até a presente data, nada que desabone a sua conduta e idoneidade quanto à atividade empresarial supracitada.

QUANT	UND	PRODUTO
55	Und	Mesa 1200x600x740mm 02 gavetas
10	Und	Mesa 2700x1200mm p/ 14 lugares
20	Und	Gaveteiro volante de 03 gavetas
30	Und	Armário alto fechado 02 portas 25mm
30	Und	Mesa p/ refeitório c/ banco escamoteável

Porto Velho, 31 de Julho de 2017.

Lubervaldo Nery Rodrigues
Gestor de Contratos

De Acordo,

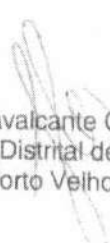
João Cavalcante Guanacoma
Coordenador Distrital de Saúde Indígena
Porto Velho/RO.





MINISTÉRIO DA EDUCAÇÃO
UNIVERSIDADE FEDERAL DE GOIÁS
PRÓ-REITORIA DE ADMINISTRAÇÃO E FINANÇAS
DEPARTAMENTO DE MATERIAL E PATRIMÔNIO

ATESTADO DE CAPACIDADE TÉCNICA Nº 16/2017

Declaramos para os devidos fins e efeitos que a empresa **SANTA TEREZINHA COMERCIO DE MOVEIS EIRELI - EPP**, CNPJ: 04.063.503/0001-67, estabelecida na Rua 68, nº643, Quadra 126 Lote 71, Setor Central, Goiânia - GO, CEP: 74.055-100, prestou de forma satisfatória à UNIVERSIDADE FEDERAL DE GOIÁS, CNPJ:01.567.601/0001-43, situada no Campus Samambaia – Avenida Esperança, s/n, Campus Universitário - Goiânia – GO – CEP: 74690-900, o seguinte material:



- ARMARIO ALTO 2 PORTAS
- GAVETEIRO FIXO 02 GAV
- POLTRONA DIRETOR GIRATORIA C/BRAÇO FRISOKAR
- POLTRONA DIRETOR FIXA PE EM S COM BRAÇO
- POLTRONA DIRETOR FIXA BASE EM S C/ FRISOKAR
- POLTRONA DIRETOR GIRATORIA C/BRAÇO DIVERSOS
- LONGARINA DIRETOR 05 LUGARES C/ BÇO
- LONGARINA DIRETOR 3 LUGARES C/BÇO FRISOKAR
- MESA RETA 0,90 X 0,60M DIVERSOS
- MESA RETANGULAR 1400X600X740MM MARTINUCCI
- DIRETOR GIRATORIA BACK SY FRISOKAR
- LONGARINA SECRETARIA 3 LUGARES

Conforme a nota de empenho 2016NE800680, Pregão 020/2016. Registramos ainda que a empresa cumpriu fielmente com suas obrigações, nada constando que a desabone técnica e comercialmente, até a presente data.

Atenciosamente,

Goiânia-GO, 01 de agosto de 2017.

Verlany Souza Marinho de Biage
Diretora do DMP/UFG



PREFEITURA MUNICIPAL DE DESENVOLVIMENTO ECONOMICO, TRABALHO, CIENCIA E TECNOLOGIA
GERENCIA DE LICENCIAMENTO DE ATIVIDADES ECONOMICAS

ALVARA DE LOCALIZACAO E FUNCIONAMENTO N.: 03095/2019 - SEDETEC

Tendo em vista o cumprimento das exigencias da Lei Municipal de Goiânia, conforme Termo de Vistoria Fiscal, exarado no
Processo N. 71925027 e concedido o presente Alvara de Localizacao e Funcionamento Al

RAZAO SOCIAL: SANTA TEREZINHA COMERCIO DE MATERIAIS LTDA - EPP Inscricao do Cae: 1676441
Endereco: R 74 N. 557 GO. 120 LT. 11791
Setor: SET CENTRAL Denominacao: SERCAPO DO ESCRITORIO
Atividades: COMERCIAL, PRESTACAO DE SERVICOS
CNAE 47547010 Comercio varejista de roupas
33295010 Servicos de montagem de movéis de madeira natural
47539000 Comercio varejista especializado de eletrodomesticos e equipamentos de audio e video
47630070 Comercio varejista de equipamentos para exercicio
49302020 Transporte rodoviario de carga, exceto produtos perigosos e mudanças, intermunicipal, interestadual e internacional.

Observacoes: TRATA SE DE ESCRITORIO CAE 49302020 49301745531A GO PATRIA

Area Total Ocupada em m2: 180,00 Orcam. de Aprov. do Corpo de Bombeiros: 24339592 Alvara Sanitario No.:
Horario de Funcionamento: Dias Usais: 08:00 as 18:00, Sábados: 08:00 as 11:00, Domingos: as Periodos: as

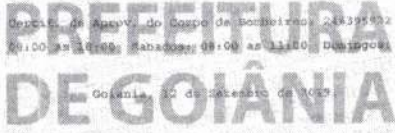

PREFEITURA DE GOIÂNIA
SERETARIA MUNICIPAL DE DESENVOLVIMENTO ECONOMICO, TRABALHO, CIENCIA E TECNOLOGIA

Gustavo Alho
Gerente de Lic. de Ativ. Economicas

Emerson Esteves Brito
Diretor Desav. Economico Sustentavel

Este Alvara deve permanecer no estabelecimento em local visível e ter validade enquanto nao se verificar mudanca de ramo e nao ocorrerem alteracoes nas caracteristicas essenciais constantes neste documento. (Art. 112 - Lei Complementar 014, de 29/12/93)

Dados do Documento Técnico	Nº 06061605 – 01 pág. – Rev. 00
Elaboração	Setor de Consultoria Técnica
Revisão e Aprovação	Signatário Autorizado
Tipologia do Documento	Declaração Comercial Para Credenciamento De Cliente
Cliente solicitante	(005226) Santa Terezinha Ind Com Moveis Ltda Me

Bariri-SP, 06 de Junho de 2016.

A Frisokar Equipamentos Plásticos S.A., empresa cita à Avenida das Indústrias, 337, Centro, CEP 17250-000, Bariri-SP, inscrita no CNPJ sob nº 55.088.157/0001-02 e Inscrição Estadual nº 201.021.680.110, declara por meio deste, para os devidos fins e a quem possa interessar que a empresa, Santa Terezinha Ind. Com. Móveis Ltda Me, empresa cita à Rua 68, Quadra 126, Lote 71, N.º 643, Setor Central, em Goiânia - GO, CEP 74055-100, possui cadastro em nosso banco de dados como cliente, faz aquisições regulares de nossas mercadorias e está autorizado a revender nossos produtos bem como prestar assistência técnica, em todo o território nacional.

Sendo só, subscrevemos cordialmente.

(Handwritten signature)
 TABELÃO DE
 BARIRI - SP

André José Trovarelli Lagos
 Signatário Autorizado
 Frisokar Equipamentos Plásticos S.A.

TABELÃO DE NOTAS E DE PROTESTO DE LETRAS E TÍTULOS - BARIRI-SP
 BENEDITO CORALINO PEREIRA - Tabelão
 Av. João Lemos, 386 - Centro - Bariri / SP - CEP: 17250-000 - Fone: (14) 3662-9000
 (1944) ANDRÉ JOSÉ TROVARELLI LAGOS
 WILSON ROBERTO DISCOLINI - ESCRIVENTE
 BARIRI/SP, 07 DE Junho DE 2016.
 VÁLIDO SOMENTE COM SELO DE AUTENTICIDADE.

125005
 FIRMA
 0094AA0068846

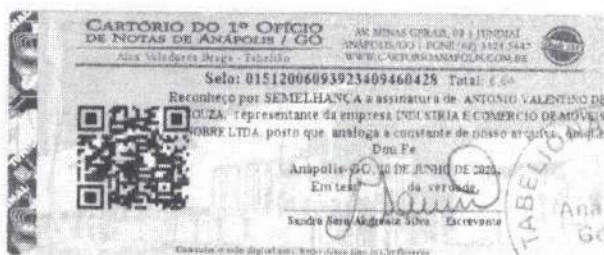

DECLARAÇÃO

INDÚSTRIA E COMÉRCIO DE MÓVEIS NOBRE LTDA, pessoa jurídica de direito privado, inscrita no CNPJ/MF sob o nº 05.404.317/0001-07, Inscrição Estadual nº 103572201, sediada a Rua L 09 nº 520, Bairro Jardim Europa, Anápolis-GO, através de seu representante legal, Sr. Antônio Valentino de Souza, portador da CI nº 1028253 DGPC-GO e CPF nº 236.619.171-53 declara para os devidos fins que o prazo de garantia com defeitos de fábrica de seus produtos é de 05 (cinco) anos.

Declara ainda, que estará disponibilizando o atendimento para prestação de serviços de comercialização, assistência técnica e da garantia dos seus produtos através de nosso representante autorizado **SANTA TEREZINHA COM. DE MÓVEIS EIRELI EPP** CNPJ nº 04.063.503/0001-67, Endereço: Rua 74, Nº 557 Centro Goiânia/GO CEP 74045-020

Anápolis, 09 de Junho de 2020



Antônio Valentino de Souza
Socio Diretor

NOBRE MÓVEIS - CNPJ: 05.404.317/0001-07 || ISC. EST.: 10.357.220 -1
RUA L9, Nº 520, JD. EUROPA - ANÁPOLIS (GO) | (62) 3314-2959
WWW.NOBRERMOVEIS.COM.BR



[Assinatura]



Ministério da Economia
Secretaria Especial de Desburocratização, Gestão e Governo Digital
Secretaria de Gestão

Sistema de Cadastramento Unificado de Fornecedores - SICAF

Declaração

Declaramos para os fins previstos na Lei nº 8.666, de 1993, conforme documentação registrada no SICAF, que a situação do fornecedor no momento é a seguinte:

Dados do Fornecedor

CNPJ: 04.063.503/0001-67
Razão Social: SANTA TEREZINHA COMERCIO DE MOVEIS EIRELI
Nome Fantasia: SHOPPING DO ESCRITORIO
Situação do Fornecedor: Credenciado Data de Vencimento do Cadastro: 23/07/2021

Ocorrências e Impedimentos

Ocorrência: Consta
Impedimento de Licitar: Nada Consta

Níveis cadastrados:

I - Credenciamento

II - Habilitação Jurídica

III - Regularidade Fiscal e Trabalhista Federal

Receita Federal e PGFN Validade: 20/03/2021
FGTS Validade: 25/10/2020
Trabalhista (<http://www.tst.jus.br/certidao>) Validade: 30/03/2021

IV - Regularidade Fiscal Estadual/Distrital e Municipal

Receita Estadual/Distrital Validade: 02/12/2020
Receita Municipal Validade: 07/11/2020

VI - Qualificação Econômico-Financeira

Validade: 31/05/2021

Esta declaração é uma simples consulta e não tem efeito legal

Emitido em: 09/10/2020 16:26

CPF: 319.596.011-72 Nome: MARCOS ANTONIO GOMES

Ass: _____



Ministério do Meio Ambiente
Instituto Brasileiro do Meio Ambiente e dos Recursos Naturais Renováveis

CADASTRO TÉCNICO FEDERAL
CONSULTA PÚBLICA A CERTIFICADO DE REGULARIDADE - CR



Registro n.º: 189285 Data da consulta: 14/08/2020 CR emitido em: 14/08/2020 CR válido até: 14/11/2020

Dados básicos

CNPJ: 55.088.157/0001-02
Razão social: FK GRUPO S/A
Nome fantasia: FRISOKAR S/A
Data de abertura: 21/10/1985

Endereço

Logradouro: AV. DAS INDÚSTRIAS Complemento:
N.º: 337 Município: BARIRI
Bairro: CENTRO UF: SP
CEP: 17250-000

Cadastro Técnico Federal de Atividades Potencialmente Poluidoras e Utilizadoras de Recursos Ambientais - CTF/APP

Categoria	Detalhe
4 - Indústria Mecânica	1 - Fabricação de máquinas, aparelhos, peças, utensílios e acessórios com e sem tratamento térmico ou de superfície

Conforme dados disponíveis na presente data, a pessoa jurídica acima possui Certificado de Regularidade em conformidade com as obrigações cadastrais e de prestação de informações ambientais sobre as atividades desenvolvidas sob controle e fiscalização do Ibama, por meio do CTF/APP.

O certificado de regularidade emitido pelo CTF/APP não desobriga a pessoa inscrita de obter licenças, autorizações, permissões, concessões, alvarás e demais documentos exigíveis por instituições federais, estaduais, distritais ou municipais para o exercício de suas atividades.

O Certificado de Regularidade do CTF/APP não habilita o transporte e produtos e subprodutos florestais e faunísticos.

Fechar

PREFEITURA DE GOIANIA
SECRETARIA DE FINANÇAS

D.U.A.M. - DOCUMENTO UNICO
DE ARRECADACAO MUNICIPAL



CONTRIBUINTE
SANTA TEREZINHA COMERCIO DE MOVEIS EIRELI - EPP
INSCRICAO CADASTRAL **000.0167 6441** CPF/CNPJ **04.063.503/0001-67**
ENDERECO
R 74 QD. 133 LT. 33/61 NR. 557
SET CENTRAL GOIANIA - GO CEP 74000-000

COD. DEBITO: 000000167644121192020000

TRIBUTOS
2119 - TAXA DE LICENCA PARA FUNCIONAMENTO (ESPONTANEO)

REFERENCIA	VENCIMENTO	EXERCICIO	PARCELA	EMISSAO
00/2020	20/01/2020	2020	0	16/01/2020

INFORMACOES
INIC.ATIV.: 01/09/2000
NUMR EMPREGADOS : 5

VALIDADE	QUANTIDADE DE UFIR	VALOR A RECOLHER	TAXA DE EXPEDIENTE
20/01/2020	***** **	***** 210,12	***** 0,00
MULTA	JUROS	DESCONTOS	TOTAL A PAGAR
***** 0,00	***** 0,00	***** 0,00	***** 210,12

MENSAGENS
VALORES ORIGINAL E TOTAL EM REAL
TAXA DE LICENCA PARA FUNCIONAMENTO (ESPONTANEO)

VIA CONTRIBUINTE 86830000002-2 10120161209-1 22020012001-5 61009541700-7 16/01/20-WEB

INFORMACOES PARA USO EM PROCESSOS
CONTRIB. : SANTA TEREZINHA COMERCIO DE MOVEIS EIRELI - EPP
INSCRICAO : 167.644-1 CNPJ/CPF: 04.063.503/0001-67
RUBRICA : 2119 ANO : 2020 PARCELA : 0
ESPECIFICACAO: TAXA DE LICENCA PARA FUNCIONAMENTO (ESPONTANEO)
TOTAL A PAGAR: 210,12

***** 1 VIA DO DOCUMENTO *****
NUMERO UNICO DE PROCESSAMENTO DUAM: 20012001610095417
EMITIDO NO SISTEMA EM 16/01/2020 AS 14:12

VIA PROCESSO 86830000002-2 10120161209-1 22020012001-5 61009541700-7 16/01/20-20/01/20-WEB
cortar aqui



86830000002-2 10120161209-1 22020012001-5 61009541700-7

PREFEITURA DE GOIANIA
SECRETARIA DE FINANÇAS

D.U.A.M. - DOCUMENTO UNICO
DE ARRECADACAO MUNICIPAL

CONTRIBUINTE
SANTA TEREZINHA COMERCIO DE MOVEIS EIRELI - EPP

INSCRICAO CADASTRAL	RUBRICA	EXERCICIO	PARCELA
000.0167 6441	2119	2020	0
VALIDADE	VENCIMENTO	QUANTIDADE DE UFIR	TOTAL A PAGAR
20/01/2020	20/01/2020	***** **	***** 210,12

VIA BANCO 16/01/20-WEB



Comprovante de Transação Bancária

IMPOSTO/TAXAS

Data da operação: 20/01/2020

Nº Controle: 393.319.814.164.653.903 | Autenticação Bancária: 053.184.197



Conta de débito: Agência: 2961 | Conta: 3190-9 | Tipo: Conta-Corrente

Empresa:

Santa Terezinha Ind e Com Moveis Ltda | CNPJ: 004.063.503/0001-67

Código de barras: 86830000002-2 10120161209-1 22020012001-5 61009541700-7

Empresa / Órgão:

SEC FIN. TESOURO/GO

Descrição: IMPOSTO/TAXAS

REFERENCIA: 9541700

Data de débito: 20/01/2020

Data do vencimento: 20/01/2020

Valor principal: R\$ 210,12

Desconto: R\$ 0,00

Juros: R\$ 0,00

Multa: R\$ 0,00

Valor do pagamento:

R\$ 210,12

A transação acima foi realizada por meio do INTERNET - PESSOA JURIDIC.

O Lançamento do valor consta no extrato de Conta-Corrente, junto a Agência do débito nº. 2961, da data de pagamento 20/01/2020

Autenticação

K8J6cw/1 daLoV8uX 1DY6ty#S deDCau#D 5Q4g#Qv# YqgFmW4N QSSCeIV1 #wfcqH18
nkyeREU aXbZD#2* 2b?x7I3K LWDJICEA VXVe3uXU clWnmTR 781ol*W2 aluC*U3v
GFxWxpIN QCWBNQpB V8uNrkW# zpR5MHaC Flwr0PPY 6ooRzqIC 00502020 00200010

SAC - Serviço de
Apoio ao Cliente

Alô Bradesco
0800 704 8383

Deficiente Auditivo ou de Faixa
0800 722 0099

Cancelamentos, Reclamações e
Informações. Atendimento 24 horas, 7 dias
por semana.

Demais telefones
consulte o site
Fale Conosco

Ouvidoria 0800 727 9933 Atendimento de segunda a sexta-feira, das 8h às 18h, exceto feriados.

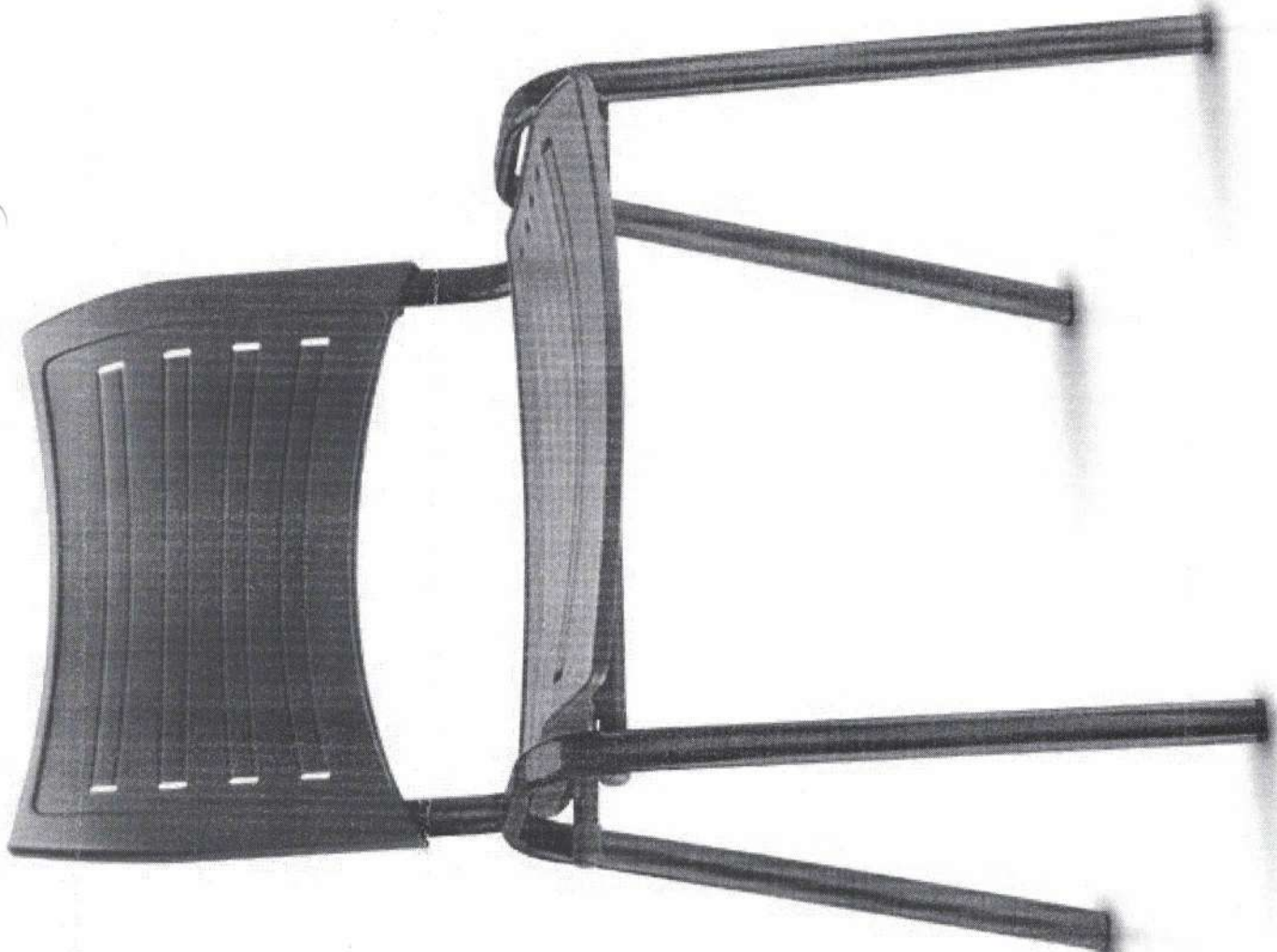



COMISSÃO DE LICITAÇÃO
Fls. 1413
Rubrica

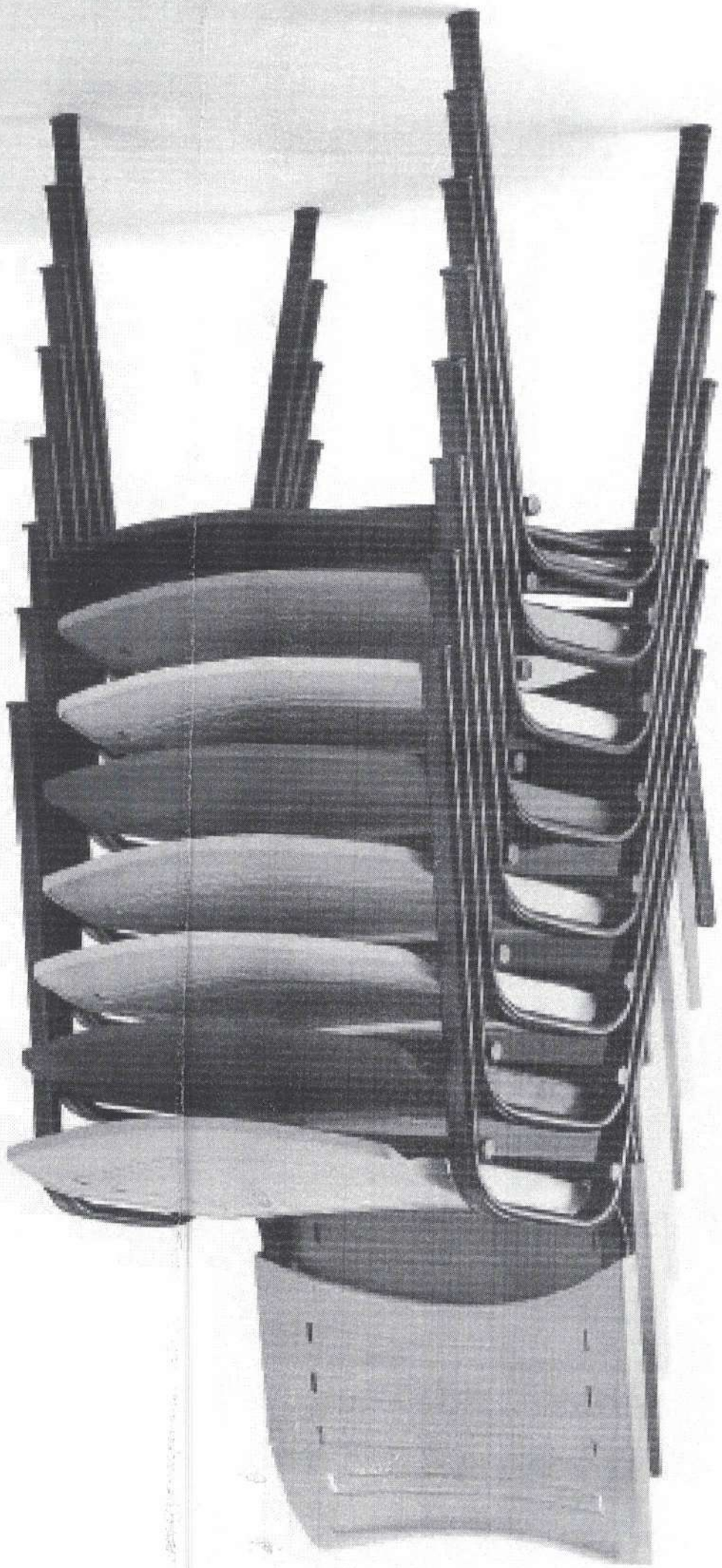



**Poltrona presidente
base giratória, madeira
compensada e estofada
em espuma injetada
revestida em tecido ou
couro/corino, com
braços em poliuretano.**

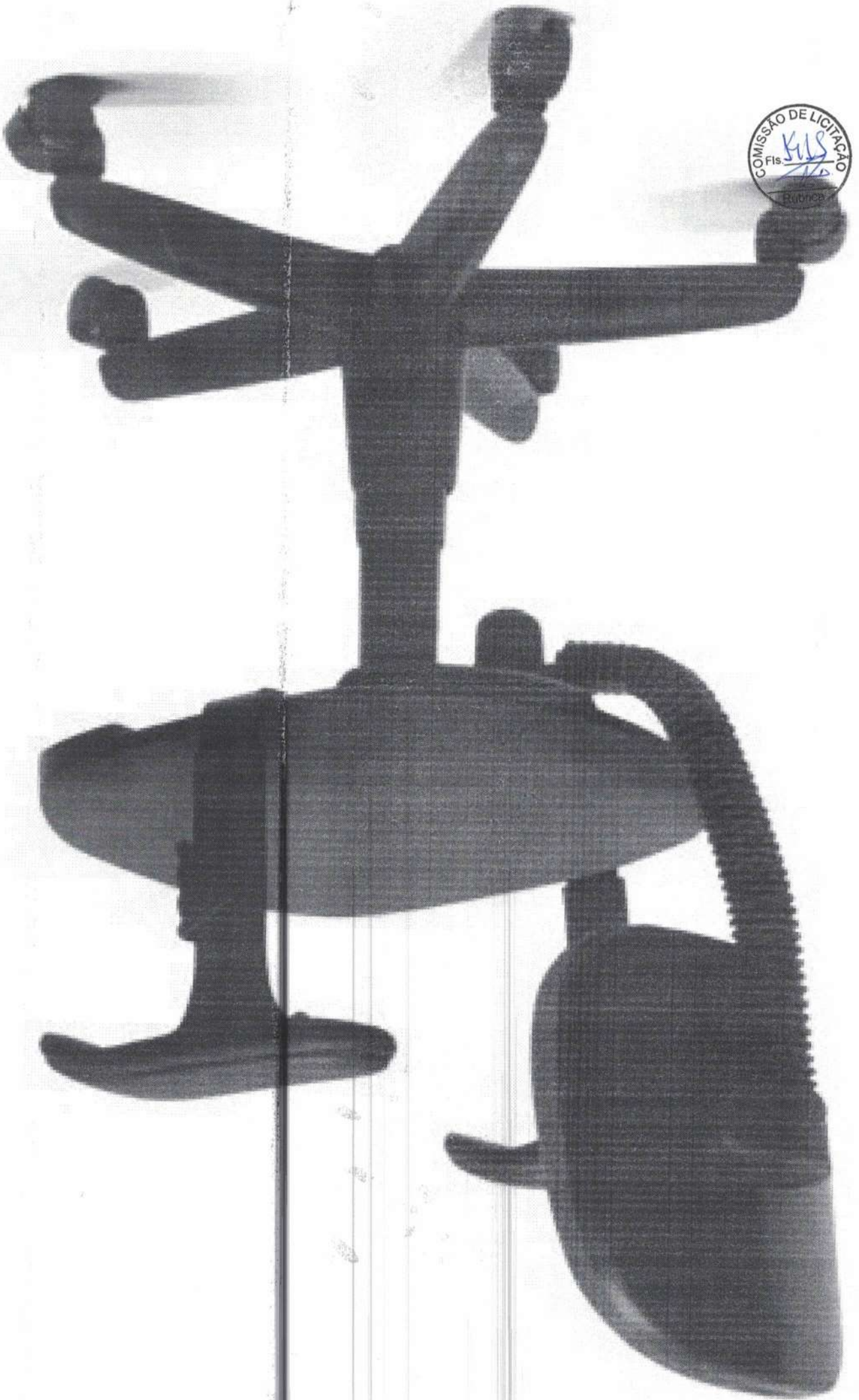

COMISSÃO DE LICITAÇÃO
Fis. 14.16
Rubrica

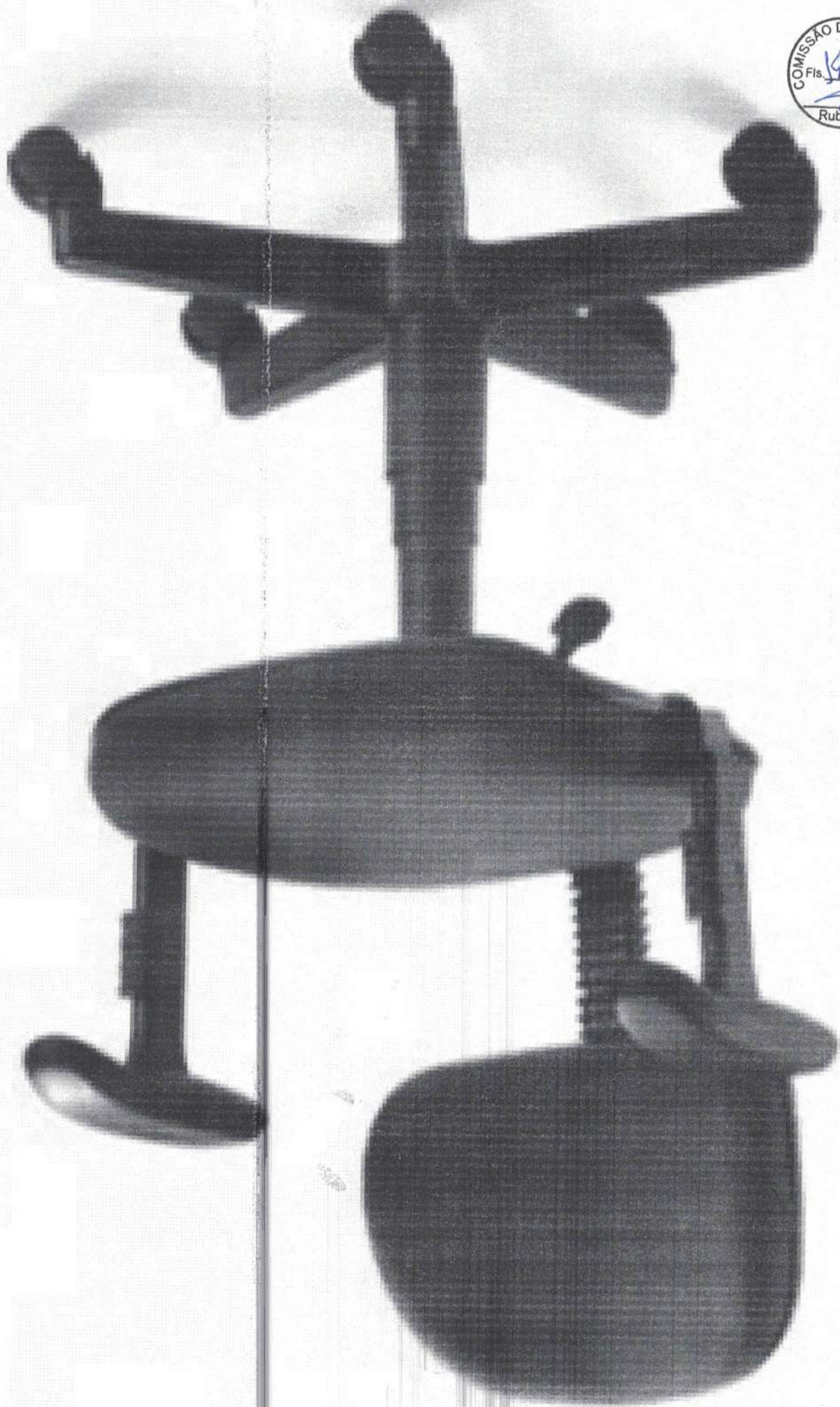

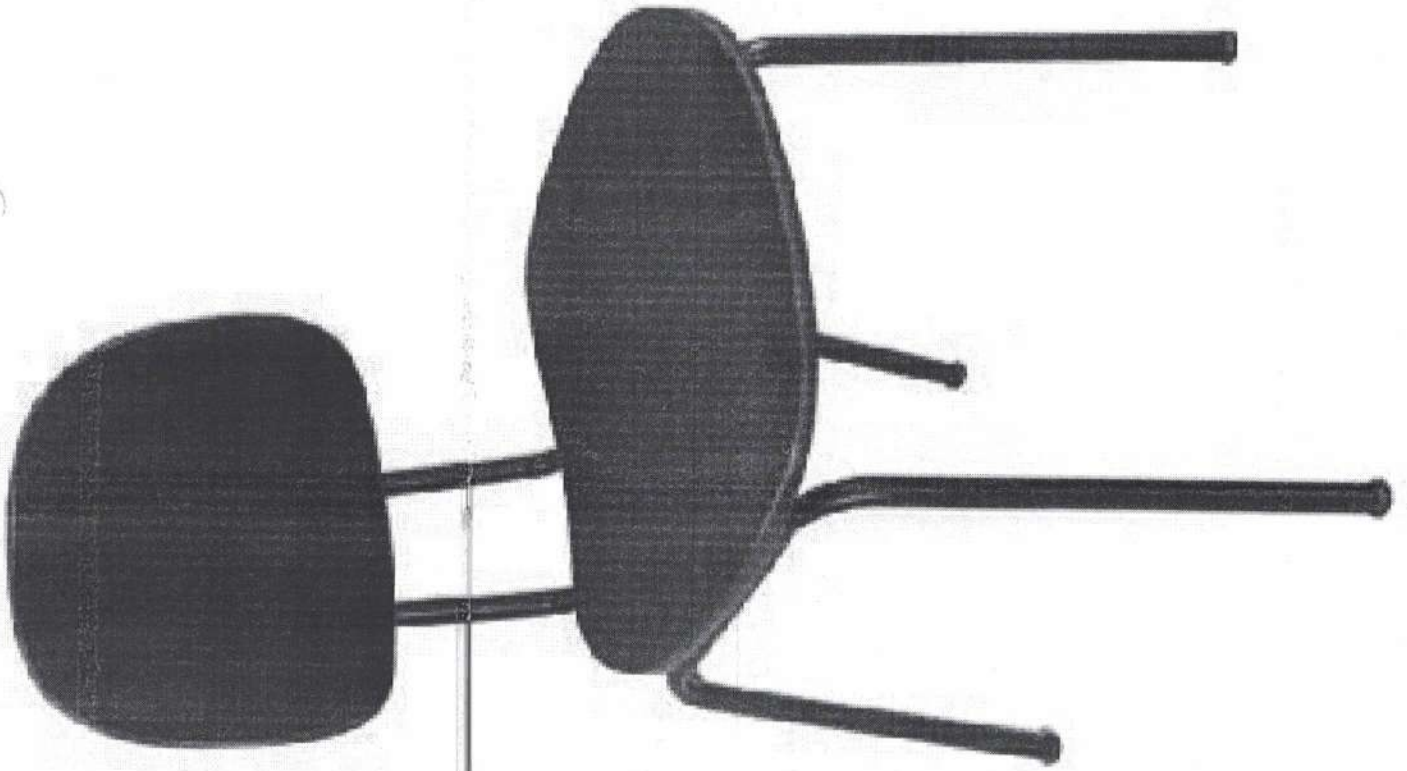

COMISSÃO DE LICITAÇÃO
Fis. *KAB*



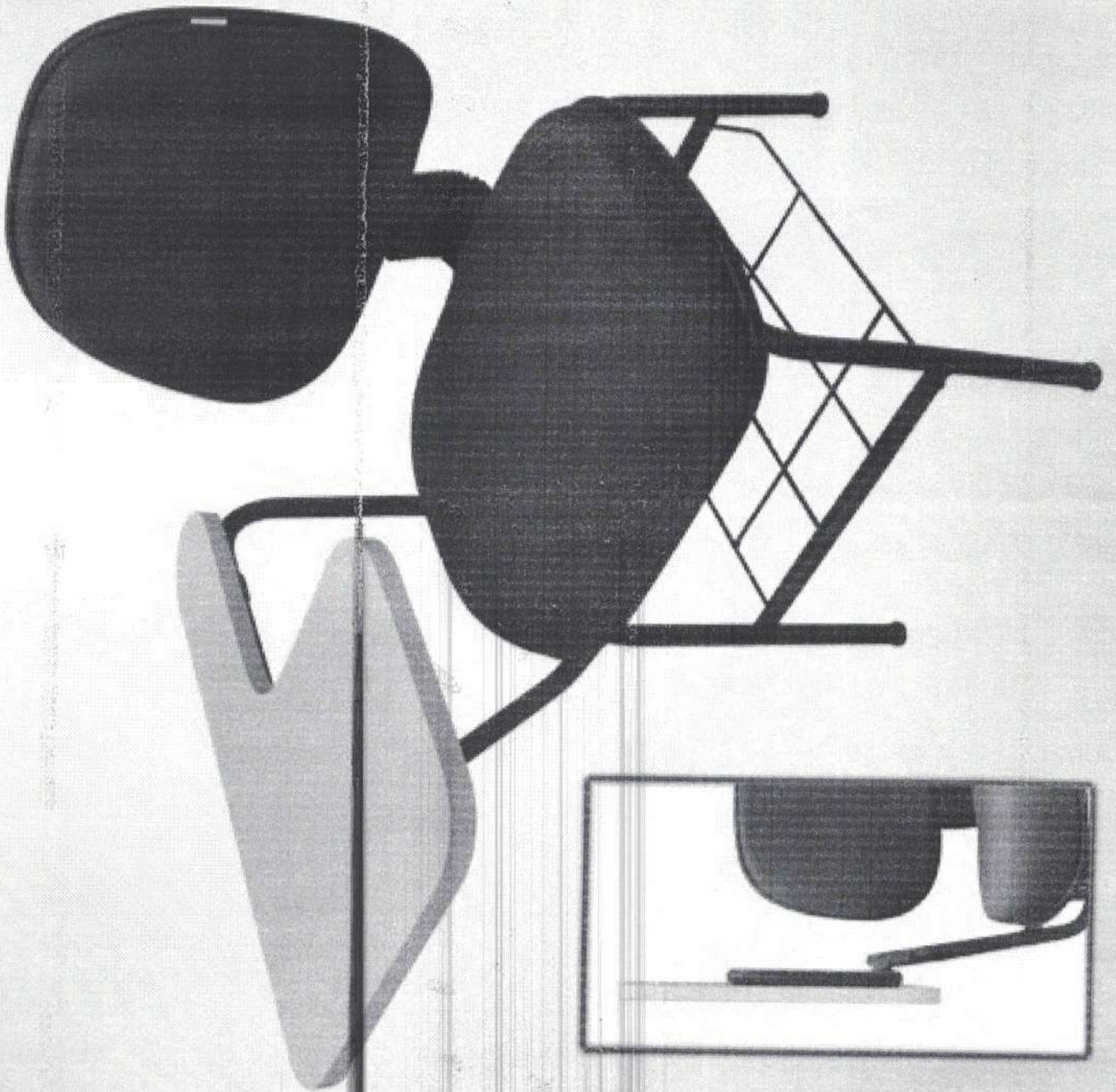

Linha Infantil

Conjunto Infantil com Poltronas Coloridas

Poltrona

- Altura do Assento: 27cm
- Altura do Encosto: 50cm
- Largura: 28cm
- Profundidade: 28cm
- Capacidade: 90Kg

Mesa

- Largura: 54cm
- Comprimento: 50cm
- Altura: 44cm
- Capacidade: 40Kg

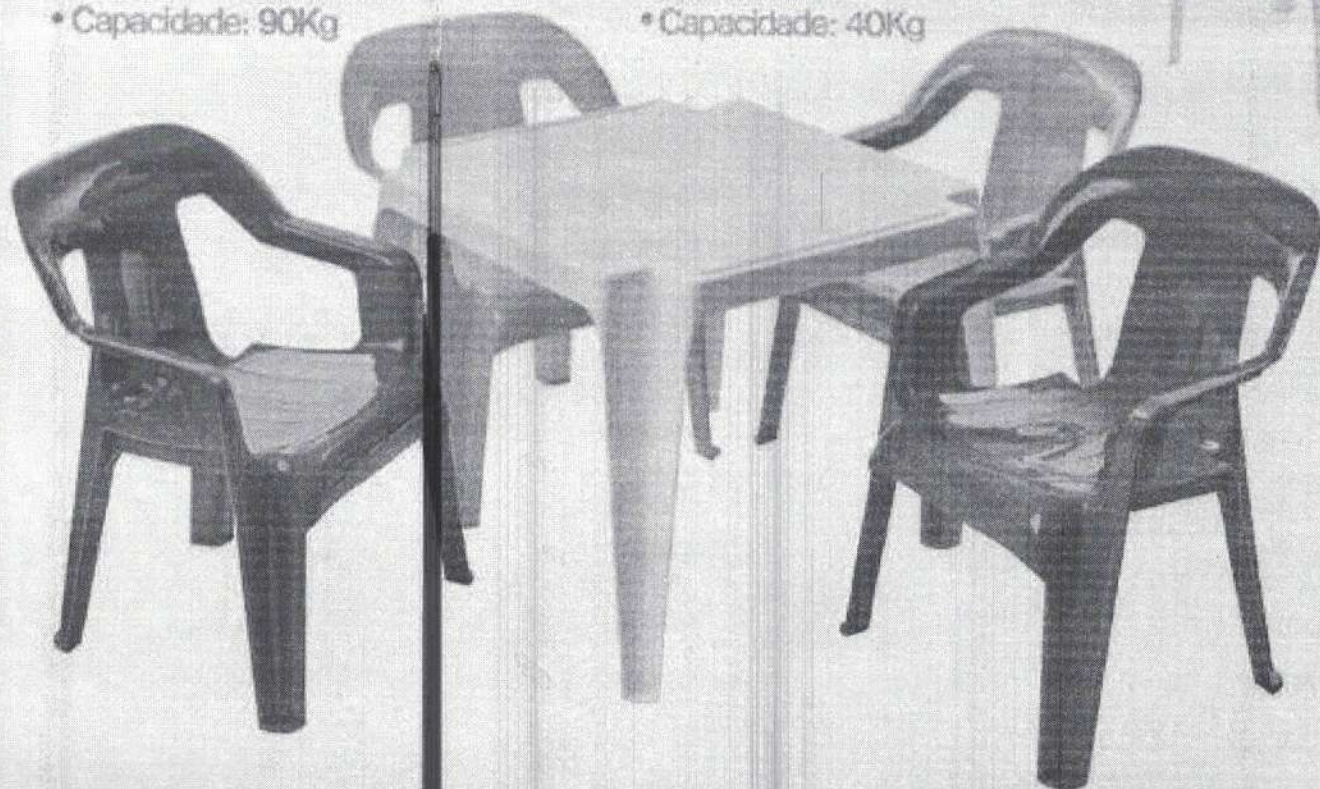

COMISSÃO DE LICITAÇÃO
Fls. 142
Rubrica

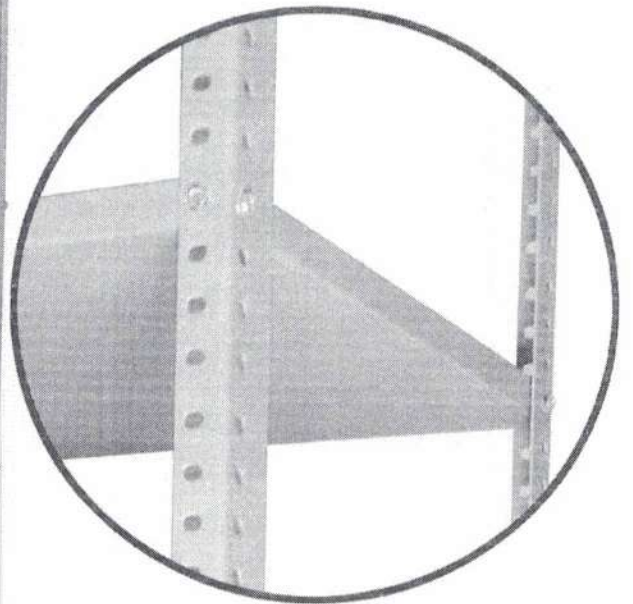
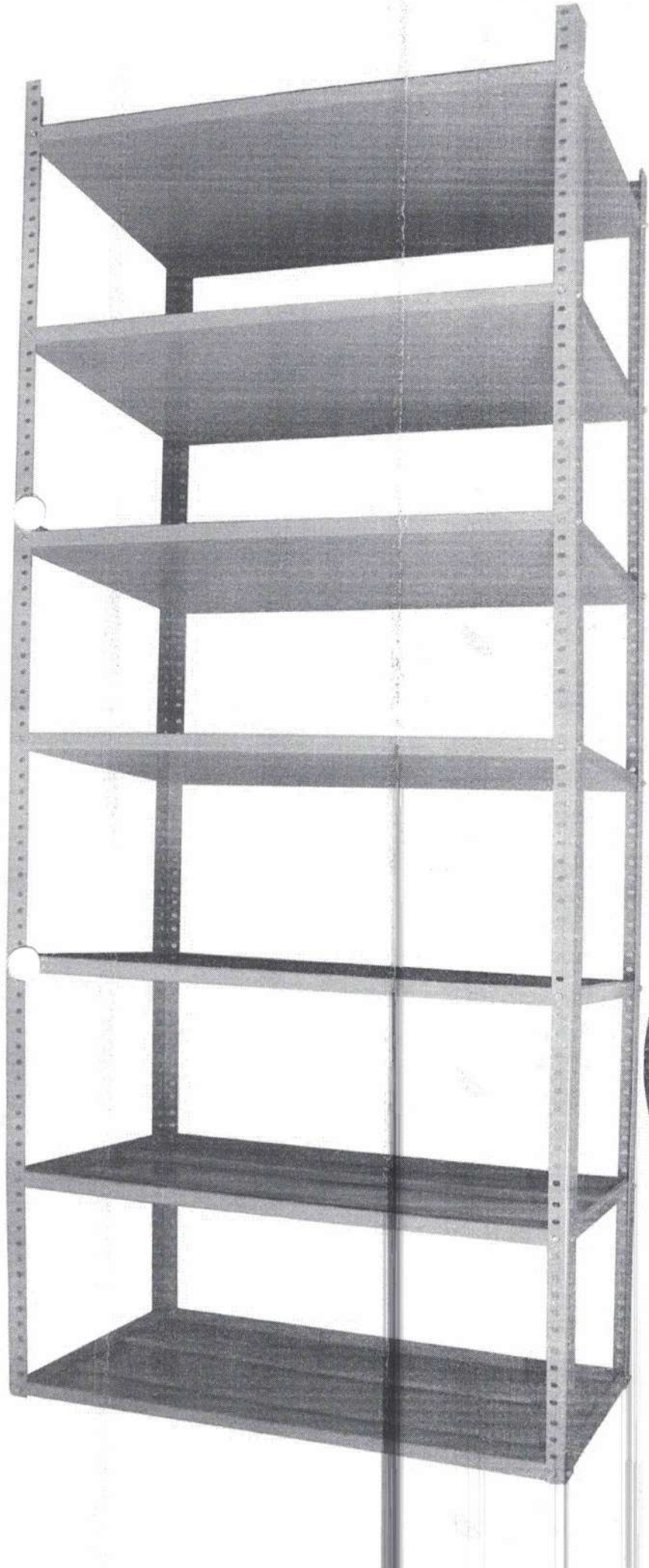

Estante em aço com prateleiras reguláveis, abertas nas laterais e fundo; peças metálicas com pintura pó-epóxi pelo processo de deposição eletrostática com polimerização em estufa na cor cinza; com reforço em X nas laterais e fundo.

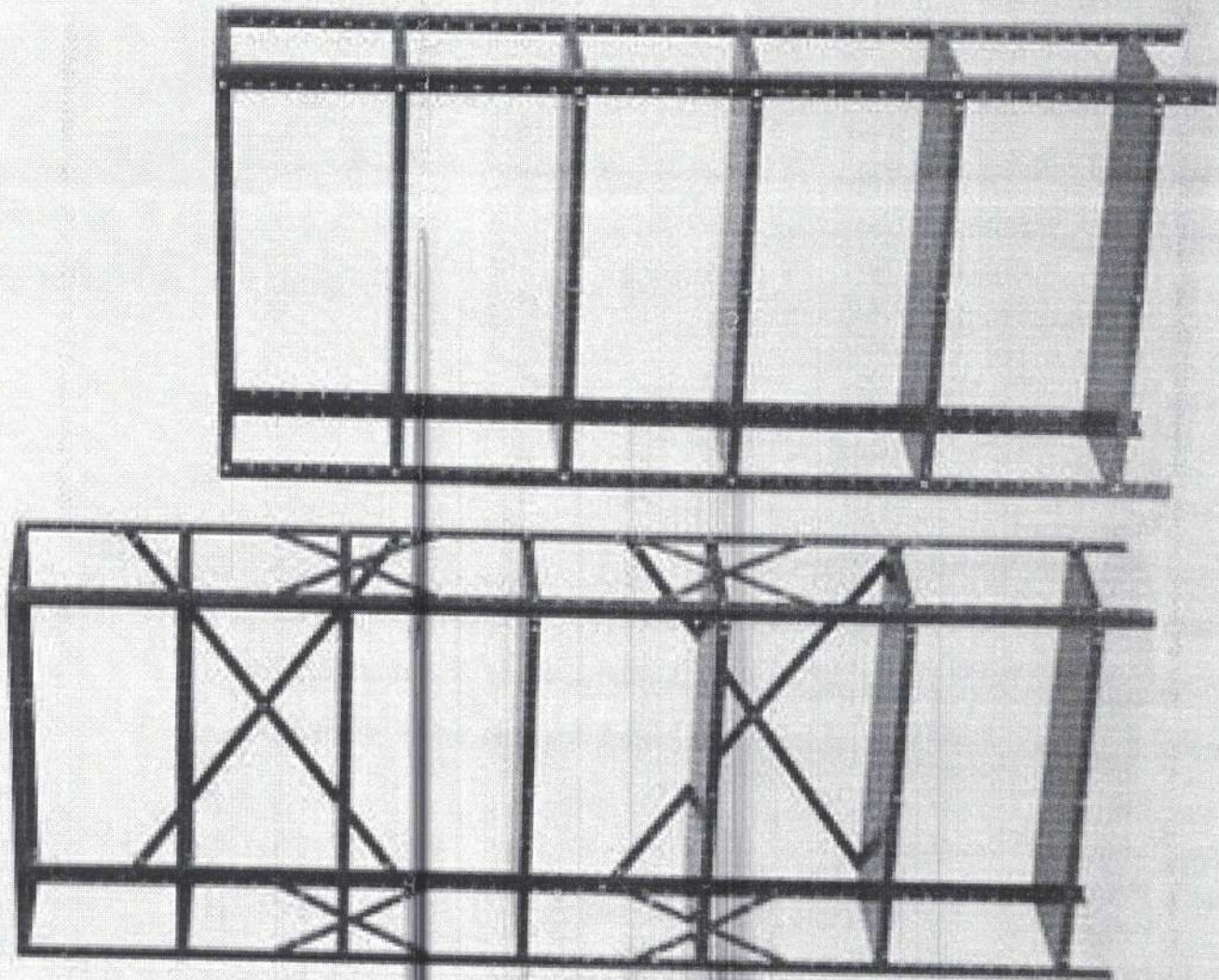

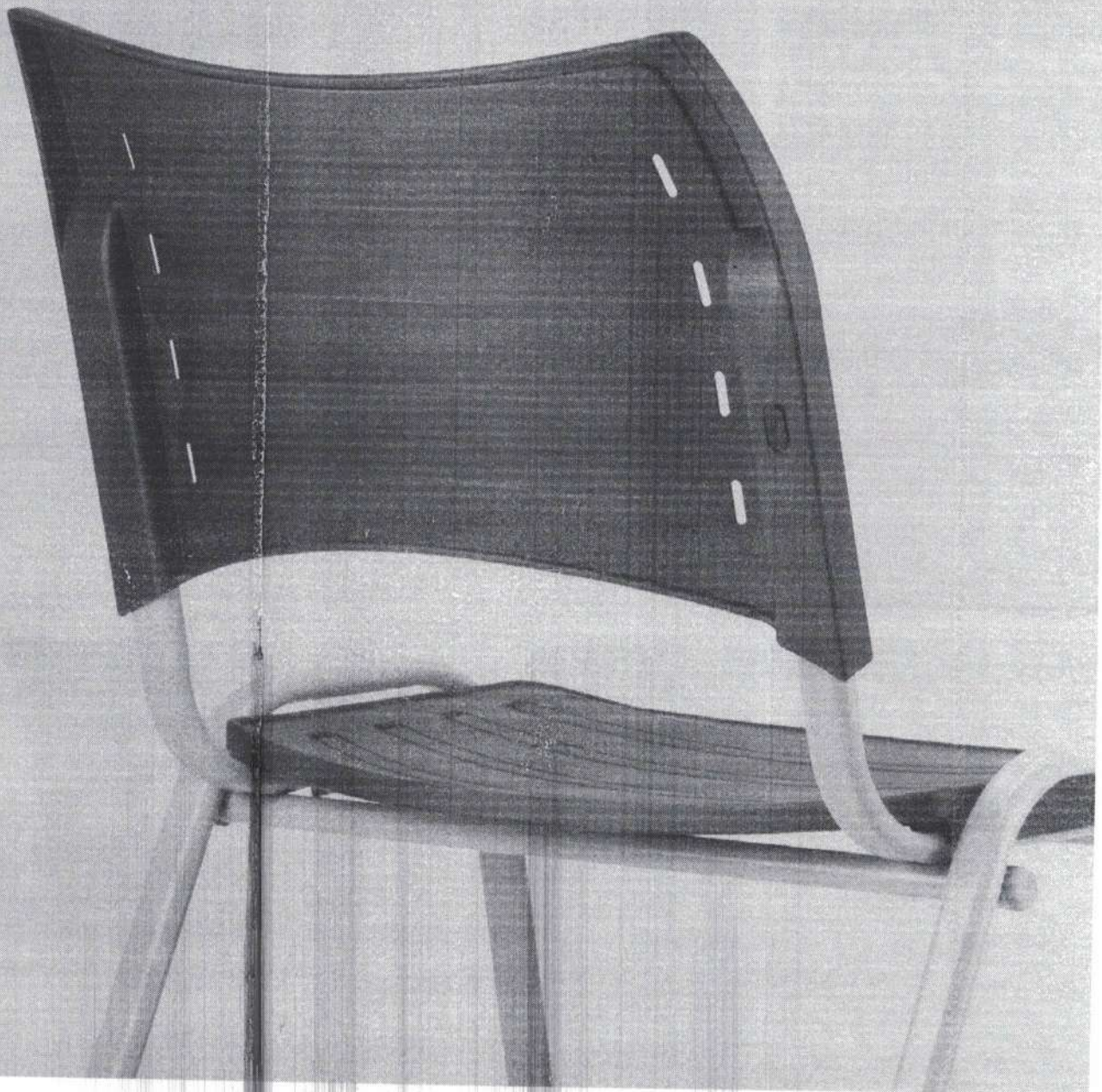

Linha coletiva

ISO

frisokar



Iso é atemporal

Iso é comprovadamente uma cadeira para todos os ambientes. Uma das linhas mais comercializadas pela Frisokar, foi desenvolvida de forma a garantir conforto e alto desempenho em empilhamento.





Fixa | prancheta

Iso possui assento e encostos anatômicos fabricados em polipropileno em diversas opções de cores, sua estrutura fixa possui pintura epóxi a pó, anti riscos. Nas versões giratória, fixa e longarina, com ou sem braços, podendo incluir assento e encosto com tapeçaria.

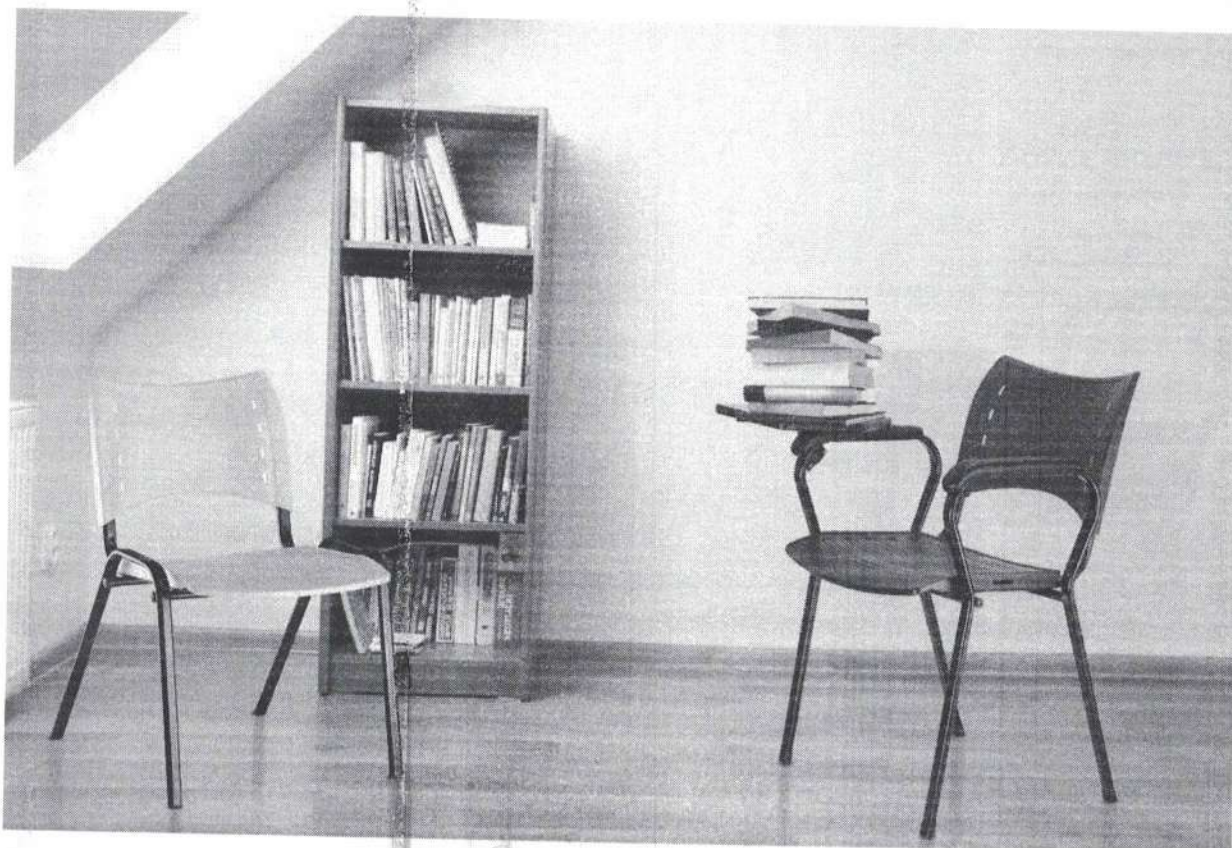

Longarina

Otimização de espaço e fácil montagem. Diversos modelos de bases e várias possibilidades de configurações: Com 2, 3, 4 ou mais opções de lugares.



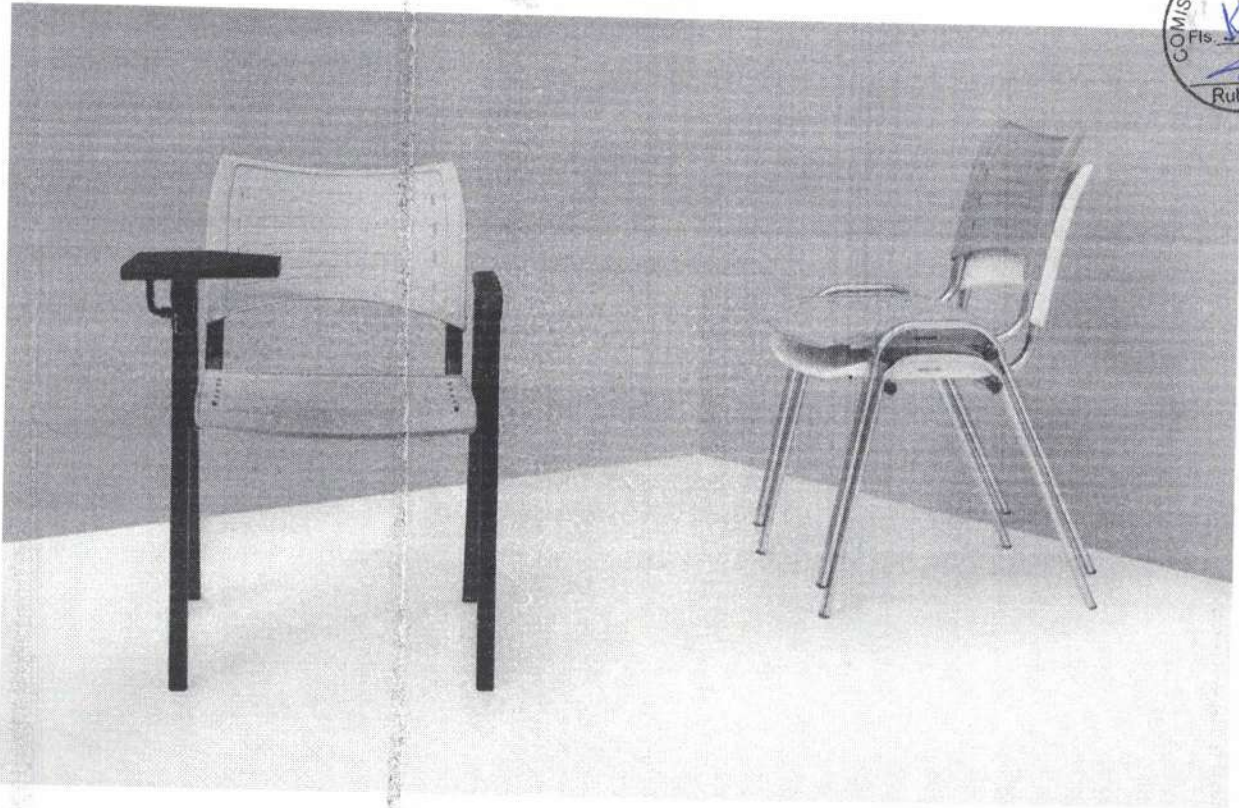

Iso é empilhável o que facilita sua utilização e organização.
Permite o empilhamento de até 08 cadeiras.





Certificados e garantia



ABNT NBR 13962 : 2006

Relatórios de ensaios de dimensional, segurança, usabilidade, estabilidade, resistência e durabilidade de cadeiras de escritório.

ABNT NBR 15878 : 2011

Relatório de ensaio de assento para espectadores demonstrando desempenho de resistência, durabilidade e segurança.

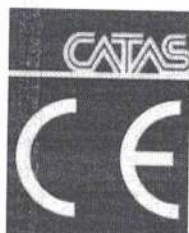

Relatório de conformidade emitido por laboratório internacional com notória competência e ilibado reconhecimento, acreditado por organismo fiscalizador membro do ILAC.



CONSULTE CONDIÇÕES

O FK Grupo estende a garantia dos seus produtos, contra defeitos de fabricação, por 06 (seis) anos nas estruturas metálicas com função de sustentação de seus kits de cadeiras. Demais componentes, sejam avulsos ou integrantes dos kits, e estruturas metálicas com função de sustentação, comercializadas de forma avulsa possuem garantia de 18 (dezoito) meses.

*Os selos apresentados se referem a linhas específicas de produtos. Para maiores informações sobre os selos e certificados e garantia contate: sac@frisokar.com.br



Dimensões

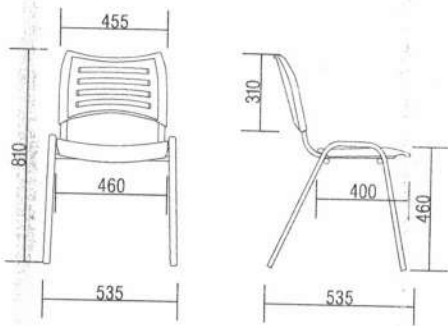

Cores plásticas:



Cores metálicas:

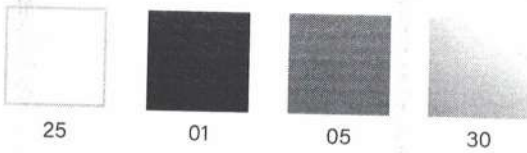



frisokar

Fk Grupo S.A
Rod. Braz Fortunato, km 2
Bairi | SP - 17250 - 000
+55 14 3662-9000

